



HOLZWOLLE AKUSTIKPLATTEN



Inhaltsverzeichnis

Über uns	2
Vorteile	3
CEWOOD Akustikplatten	5
CEWOOD Akustikplatten	6
Anwendung von CEWOOD Akustikplatten	7
Anwendungsbeispiele	8
Technische Daten	13
Technische Daten	14
Produkt Code	17
Farbvariationen der CEWOOD Platten	18
Hinweise bezüglich des Farbtons ungestrichener CEWOOD Platten	19
Profile	21
Profilspezifikationen	22
Kantenprofile von Platten	24
Akustik	27
Akustik	28
CEWOOD Platten auf Holzlattenkonstruktionen	30
CEWOOD Platten auf T-24 Profilen	32
CEWOOD-Platten - diverse Konstruktionen	34
CEWOOD Designplatten	37
Anwendung	38
Beliebtesten Formen	38
Decken mit Akustikplatten	41
Decken mit Akustikplatten	42
Befestigung an Holzlatten	44
Befestigung auf CD-Metallprofilen	52
Abgehängte Decken mit Sichtbaren T-profilen	59
Wandverkleidung mit CEWOOD Platten	65
Wandverkleidung mit CEWOOD Platten.....	66
Holzlattenrahmen	67
Holzlatten-Doppelrahmen	69
Befestigung an Metallprofilrahmen	70
Montage, Lagerung und Wartung von Platten	73
Vor der Installation	74
Nach der Installation	75
Schraube für Akustikplatten	76
Beförderung	78
Ladekapazität	79
Zertifikate.....	80

Über uns

CEWOOD hat erfolgreich eine über 50 Jahre alte Tradition der Herstellung von Holzwolleplatten in Lettland übernommen. CEWOOD ist ein 100% lettisches Unternehmen, das derzeit rund 100 Mitarbeiter beschäftigt. Das Unternehmen betreibt ein modernes Werk in einer ländlichen Gegend im Nordosten Lettlands, die sich in der Nähe des Hauptwerkstoffes - des „grünen Goldes“, nämlich des Holzes - befindet.

Das Unternehmen wurde 2015 gegründet. CEWOOD ist der einzige Hersteller der Holzwolleplatten in den baltischen Staaten und gehört zu den weltweit führenden Unternehmen auf diesem Gebiet. Im Werk von CEWOOD werden hochwertige Anlagen von Eltomation B.V. eingesetzt. Die vom Unternehmen festgelegten Qualitätsstandards haben es ermöglicht, den Absatzmarkt von CEWOOD erfolgreich auf viele Länder auszuweiten.

2019 hat CEWOOD ein Büro und ein Lager in der lettischen Hauptstadt Riga eröffnet. Das Büro wurde als Ausstellungsraum gebaut, um die Vielseitigkeit und Lösungen von Holzwolleplatten zu präsentieren.

Ursprünglich wurden die Holzwolleplatten für die Wärmedämmung von Gebäuden und den Ausbau von Konstruktionen verwendet. Heute werden die Akustik- und Designplatten neben diesen Funktionen auch für verschiedene Innenarchitekturlösungen auf der ganzen Welt eingesetzt. Die Produkte von CEWOOD werden nach Europa, Asien und in die USA exportiert.

Das Unternehmen arbeitet kontinuierlich an der Optimierung von Produktionsprozessen, der Einführung neuer Produkte und der Marktbildung.

Gemeinsam mit Branchenexperten - Architekten, Innenarchitekten, Bauherren und Objektentwicklern - werden die Voraussetzungen geschaffen, um die einzigartigen Anwendungsmöglichkeiten von CEWOOD Platten voll auszunutzen. CEWOOD produziert ein natürliches, umweltfreundliches Material, das für die menschliche Gesundheit harmlos ist und aus hochwertiger Holzwolle besteht. Als Bindemittel wird mit Wasser vermischter Weißzement verwendet. Je nach Anwendung werden die CEWOOD Platten in drei Gruppen unterteilt: Akustik-, Design- und Konstruktionsplatten. CEWOOD erkennt die Bedeutung der Nachhaltigkeit und des Schutzes der natürlichen Ressourcen in der heutigen Welt. In allen Produktionsstätten verwenden wir erneuerbare Energien, wie das Zertifikat Powered by Green™ belegt.



Vorteile

Das Unternehmen betreibt ein hochmodernes Werk in einer ländlichen Gegend im Nordwesten Lettlands. Mit mehr als 50 Jahren Erfahrung in der Produktion von Holzwolle bietet das Unternehmen sehr wettbewerbsfähige, hochwertige Bau- und Endbearbeitungsmaterialien, die mit besonderer Sorgfalt für die Natur hergestellt werden.

CEWOOD bietet ein vollständiges Sortiment von standardisierten und maßgefertigten zementierten Holzwolleprodukten für den Innenausbau, akustische und bauliche Zwecke.

UMWELTFREUNDLICHKEIT – das Material wird auf umweltfreundliche Weise produziert

GESUNDHEIT – bietet eine menschenfreundliche, angenehme Umgebung

ÄSTHETIK – eine Vielzahl von Farben, Texturen und Verarbeitungen

AKUSTIK – ausgezeichnete schalldämmende und absorbierende Eigenschaften

HANDLICHKEIT – leicht zu transportieren und zu montieren

SICHERHEIT – hohe Kennzahlen für Brandschutz (A2, B-s1, d0)

ISOLIERUNG – Ausgezeichnete Isolierungseigenschaften

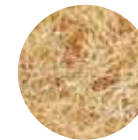

Holzwolle



Zement



Wasser

**Nur 100 %
natürliche
Bestandteile**





CEWOOD Akustikplatten

CEWOOD Akustikplatten6

Anwendung von CEWOOD
Akustikplatten7

Anwendungsbeispiele8

CEWOOD Akustikplatten

Die CEWOOD Akustikplatten sind ein langlebiges und naturfreundliches Material aus hochwertiger Holzwolle und Zement. Die CEWOOD Platten bestehen aus Holzwolle, wobei als Bindemittel grauer oder weißer Zement verwendet wird.

In der Kombination von Feuerbeständigkeit sowie guten Schall- und Wärmedämmeigenschaften bietet das Produkt die unterschiedlichsten Designlösungen.

Akustikplatten werden im Innenausbau von öffentlichen Gebäuden und Wohngebäuden breit eingesetzt, sie sind umweltfreundlich und gesundheitlich unbedenklich. Die Platten eignen sich sehr gut für Wandverkleidungen und abgehängte Deckenkonstruktionen. Aufgrund ihrer natürlichen Zusammensetzung und hervorragenden Eigenschaften werden die Platten häufig in Räumen mit erhöhter Schallbelastung eingesetzt, in denen es auf Schalldämmung und Schallabsorption ankommt. Die Platten verändern ihre Eigenschaften in Räumen mit erhöhter Luftfeuchtigkeit nicht, nehmen die überschüssige Luftfeuchtigkeit auf und gewährleisten ein angenehmes Mikroklima, wie es für Räume mit Holzverkleidung typisch ist.

Für die Deckenveredelung werden 15, 25, 35 und 50 mm dicke Platten aus 0,5, 1,5 und 1 mm starker Holzwolle verwendet. Die Qualität aller CEWOOD Werkstoffe entspricht den Anforderungen von LVS EN 13168.



Anwendung von CEWOOD Akustikplatten



Wände



Decken



Bauplatten zur Wärmedämmung

Anwendungsbeispiele

Akustikplatten werden häufig sowohl in Innenräumen von öffentlichen Gebäuden als auch in Wohngebäuden verwendet. Sie eignen sich sehr gut für hängende Deckenkonstruktionen und Wanddekorationen. Aufgrund ihrer natürlichen Zusammensetzung und ihrer hervorragenden Eigenschaften werden sie häufig in Räumen mit erhöhter akustischer Belastung eingesetzt, wo Schalldämmung und Schallabsorption eine wichtige Rolle spielen.

Öffentliche und Büroräumlichkeiten



In offenen Büros, Besprechungsräumen und öffentlichen Räumlichkeiten sorgen CEWOOD-Platten für Schalldämpfung, Lärmreduzierung und Verbesserung der Arbeitsumgebung.

Schulen und Kindergärten



Dank der akustischen Eigenschaften sind CEWOOD-Platten in Bildungseinrichtungen weit verbreitet. Sie verbessern den akustischen Komfort der Räumlichkeiten und sorgen für ein angenehmes Mikroklima.

SPAs, Schwimmbäder und Fitnessstudios



Die Akustikplatten sorgen nicht nur für Schalldämmung, sondern absorbieren auch überschüssige Feuchtigkeit in den Räumen und verändern dabei nicht ihre Eigenschaften in Räumen mit hoher Luftfeuchtigkeit.

Konzerthäuser, Theater, Kinos



In den öffentlichen Unterhaltungsräumen bietet die Akustikplattenverarbeitung die höchste Schalleindringtiefe nach den höchsten Industriestandards.

Aufnahmestudios, Radios und Fernsehstudios



Akustikplatten sorgen für professionelle Schalldämmung mit maximaler Geräuschdämmung und reduzieren die Schallreflexion.

Industrie- und Produktionsräumlichkeiten, Parkplätze



Die Akustikplatten sind eine großartige Lösung zur Lärmreduzierung für Produktionsräume und Parkplätze, da sie die Geräuschentwicklung reduzieren und den Geräuschkomfort erhöhen.



Technische Daten

Technische Daten	14
Produkt Code	17
Farbvariationen der CEWOOD Platten	18
Hinweise bezüglich des Farbtons ungestrichener CEWOOD Platten	19

Technische Daten

CEWOOD Akustikplatten sind ein langlebiges und umweltfreundliches Material aus hochwertiger Holzwolle und Zement. Durch die Kombination von Feuerbeständigkeit mit guten akustischen und wärmeisolierenden Eigenschaften bietet das Produkt die größte Vielfalt an Designlösungen.

Anwendung

Akustikplatten werden häufig in der Innenarchitektur von öffentlichen und Wohngebäuden verwendet, sie sind umweltfreundlich und unschädlich für die Gesundheit. Aufgrund ihrer natürlichen Zusammensetzung und ihrer hervorragenden Eigenschaften werden sie häufig in Räumen mit erhöhter akustischer Belastung eingesetzt, wo Schalldämmung und Schallabsorption eine wichtige Rolle spielen.

- Öffentliche und Büroräumlichkeiten
- Aufnahmestudios, Radios und Fernsehstudios
- Schulen und Kindergärten
- SPAs, Schwimmbäder, Fitnessstudios
- Konzerthäuser, Theater, Kinos
- Industrie- und Produktionsräumlichkeiten, Parkplätze

CEWOOD Akustikplatten

CEWOOD Akustikplatten - 0,5 mm Holzwolle



0,5 mm Holzwolle

Dicke	mm	25
Maße (Standardplatte)	mm	2400x600; 1200x600; 600x600
Maße (für abhängende Decken)	mm	1195x595; 595x595
Maßtoleranz (EN 13168)		L4; W2; T2; S2; P2
Gewicht	kg/m ²	10,5
Dichte	kg/m ³	420

Wärmebeständigkeit (Ro)	m ² -K/W	0,35
Wärmeleitfähigkeit (λD)	W/m-K	0,066
Biegung (EN 12089)	kPa	≥ 1300
Verdichtung (EN 826)	kPa	≥ 300
Chloridgehalt (EN 13168)	%	≤ 0,06 Klasse Cl3
Brandverhalten (EN 13501-1:2007)		B-s1, d0

CEWOOD Akustikplatten - 1,0 mm Holzwolle



1,0 mm Holzwolle

Dicke	mm	15	25	35	50
Maße (Standardplatte)	mm	2400x600; 1200x600; 600x600			
Maße (für abhängende Decken)	mm	1195x595; 595x595			
Maßtoleranz (EN 13168)		L4; W2; T2; S2; P2			
Gewicht	kg/m ²	7,0	10,5	14,5	19,5
Dichte	kg/m ³	470	420	410	390

Wärmebeständigkeit (Ro)	m ² -K/W	0,20	0,35	0,50	0,75
Wärmeleitfähigkeit (λD)	W/m-K	0,066			
Biegung (EN 12089)	kPa	≥ 1700	≥ 1300	≥ 1000	≥ 700
Verdichtung (EN 826)	kPa	≥ 300	≥ 300	≥ 200	≥ 200
Chloridgehalt (EN 13168)	%	≤ 0,06 Klasse Cl3			
Brandverhalten (EN 13501-1:2007)		B-s1, d0			

CEWOOD Akustikplatten - 1,5 mm Holzwolle



1,5 mm Holzwolle

Dicke	mm	15	25	35	50
Maße (Standardplatte)	mm	2400x600; 1200x600; 600x600			
Maße (für abhängende Decken)	mm	1195x595; 595x595			
Maßtoleranz (EN 13168)		L4; W2; T2; S2; P2			
Gewicht	kg/m ²	7,0	10,5	13,5	18,5
Dichte	kg/m ³	470	420	380	370

Wärmebeständigkeit (Ro)	m ² -K/W	0,20	0,35	0,50	0,75
Wärmeleitfähigkeit (λD)	W/m-K	0,066			
Biegung (EN 12089)	kPa	≥ 1700	≥ 1300	≥ 1000	≥ 700
Verdichtung (EN 826)	kPa	≥ 300	≥ 300	≥ 200	≥ 200
Chloridgehalt (EN 13168)	%	≤ 0,06 Klasse Cl3			
Brandverhalten (EN 13501-1:2007)		B-s1, d0			

CEWOOD Akustikplatten - 3,0 mm Holzwolle (hergestellt auf Anfrage)

3,0 mm Holzwolle

Dicke	mm	25	35	50
Maße (Standardplatte)	mm	2400x600; 1200x600; 600x600		
Maße (für abhängende Decken)	mm	1195x595; 595x595		
Maßtoleranz (EN 13168)		L4; W2; T2; S2; P2		
Gewicht	kg/m ²	10,5	14,5	19,5
Dichte	kg/m ³	420	410	390

Wärmebeständigkeit (Ro)	m ² -K/W	0,35	0,50	0,75
Wärmeleitfähigkeit (λD)	W/m-K	0,066		
Biegung (EN 12089)	kPa	≥ 1300	≥ 1000	≥ 700
Verdichtung (EN 826)	kPa	≥ 300	≥ 200	≥ 200
Chloridgehalt (EN 13168)	%	≤ 0,06 Klasse Cl3		
Brandverhalten (EN 13501-1:2007)		B-s1, d0		

CEWOOD A2 Akustikplatten - 1,0 mm Holzwolle

1,0 mm Holzwolle



Dicke	mm	25
Maße (Standardplatte)	mm	2400x600; 1200x600; 600x600
Maße (für abhängende Decken)	mm	1195x595; 595x595
Maßtoleranz (EN 13168)		L4; W2; T2; S2; P2
Gewicht	kg/m ²	14,5
Dichte	kg/m ³	580

Wärmebeständigkeit (Ro)	m ² -K/W	0,35
Wärmeleitfähigkeit (λD)	W/m-K	0,066
Biegung (EN 12089)	kPa	≥ 1300
Verdichtung (EN 826)	kPa	≥ 300
Chloridgehalt (EN 13168)	%	≤ 0,06 Klasse Cl3
Brandverhalten (EN 13501-1:2007)		A2-s1, d0

CEWOOD Plus Akustikplatten - 25 mm Platten + 30 mm Mineralwolle

CEWOOD Bezeichnung		CW-PLUS-W25S	CW-A2-PLUS-W25S
Dicke	mm	25	25
Platten Dicke + Mineralwolle	mm	55	55
Spanbreite	mm	1,0	1,0
Länge	mm	1200	1200
Breite	mm	600	600
Gewicht	kg/m ²	11,50	14,5
Holzwolle Dichte	kg/m ³	460	580
Wärmebeständigkeit (Ro)	m ² -K/W	0,35	0,30
Wärmeleitfähigkeit (λD)	W/m-K	0,066	0,074
Zugfestigkeit:			
• Biegung (EN 12089)	kPa	≥ 1300	≥ 1300
• Verdichtung (EN 826)	kPa	≥ 300	≥ 500
Chloridgehalt (EN 13168)	%	≤ 0,06 Klasse Cl3	≤ 0,06 Klasse Cl3
Brandverhalten (EN 13501-1:2007)		B-s1, d0	A2-s1, d0

Mineralwolle

Dicke	mm	30
Länge	mm	1200
Breite	mm	600
Wärmebeständigkeit (Ro)	m ² -K/W	0,85
Wärmeleitfähigkeit (λD)	W/m-K	0,035
Brandverhalten (EN 13501-1:2007)		A2-s1, d0

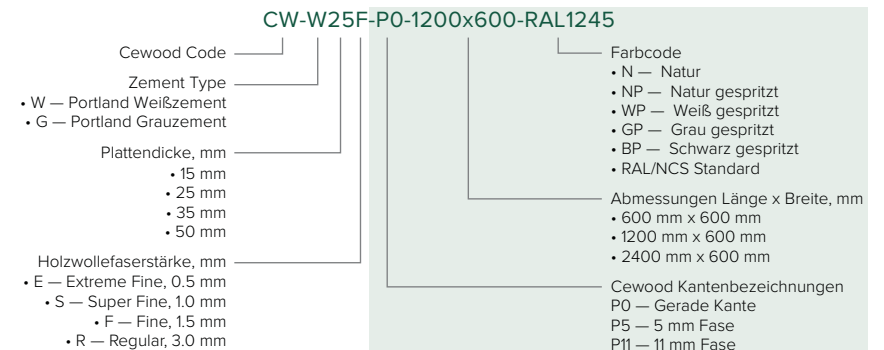
Produkt Code

Farbvariationen der CEWOOD Platten

CEWOOD Holzwoleplatten sind erhältlich:

- ungestrichen,
- in Standardfarben,
- in jeder anderen Farbe auf Kundenwunsch gemäß RAL- oder NCS-Farbsystem.

Die Standardfarbpalette der CEWOOD Holzwoleplatten umfasst: ungestrichen - natürlich, Naturfarbe, weiß, grau, schwarz. Farben des RAL- oder NCS-Farbsystems. Nach Wunsch mit Klarlack erhältlich.

Natürlich



Natürlich gestrichenen



Weiß gestrichenen



Grau gestrichenen



Schwarz gestrichenen



Farben des RAL- oder NCS-Farbsystems



Hinweise bezüglich des Farbtons ungestrichener CEWOOD Platten

Für die Herstellung der Akustik- und Designplatten von CEWOOD verwendet man hochwertiges Holz aus lettischen Wäldern. Holz ist ein natürliches Material, und sein Farbton unterscheidet sich aufgrund verschiedener Faktoren, die nicht mit der Qualität zusammenhängen.

Die Hauptfaktoren, die den Farbton beeinflussen, sind:

- Natürliche Tonalität des Holzes,
- Bedingungen für das Wachsen von Bäumen,
- Zeitpunkt des Baumfällens,
- Trocknungsgrad,
- Wassergehalt im Holz,
- Herstellungsprozess der Platten,
- Prozess der Härtung und Trocknung der Platten.

Im Fall von ungestrichenen Platten muss man berücksichtigen, dass deren Schattierung variieren kann. Auf solcher Weise kann man die natürlichen Farbvariationen von Holz spielen lassen. Wenn jedoch ein einheitlicher Farbton für das Design wichtig ist, empfiehlt CEWOOD die Wahl der Platten, die im natürlichen Farbton gestrichen sind. In beiden Fällen ist die Qualität der CEWOOD Platten hervorragend und erfüllt alle Anforderungen.

Räume mit ungestrichenen CEWOOD Akustikplatten



Räume mit natürlich gestrichenen CEWOOD Akustikplatten





Profile

Profilspezifikationen22

Kantenprofile von platten24

Profilspezifikationen

P0 - Platten ohne Fase

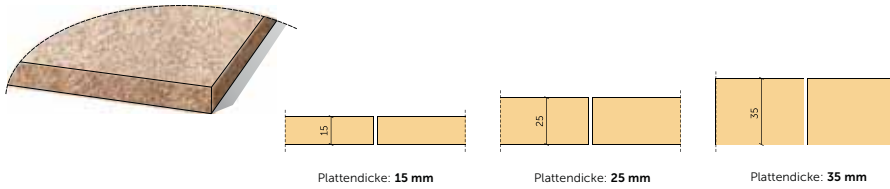

P5 - Platten mit 5 mm Fase

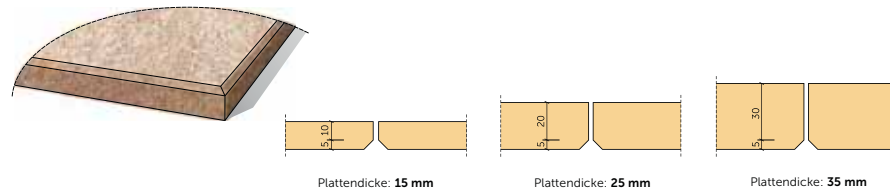

P11 - Platten mit 11 mm Fase

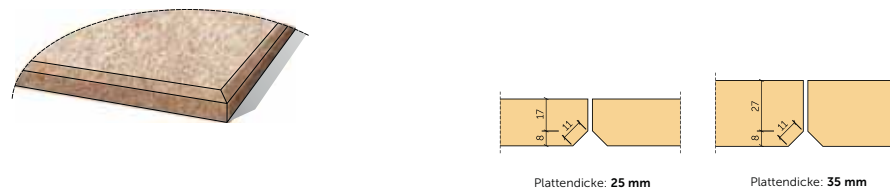

P0-T24 - Platten für T24 Einlegemontage

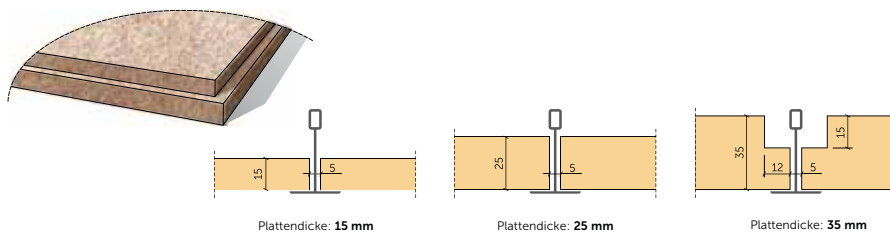

P0G-T24 - Platten mit vertiefter Kante und gerader Fase

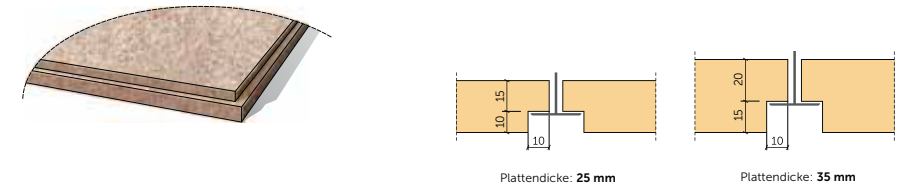

P5G-T24 - Platten mit vertiefter Kante und 5 mm Fase

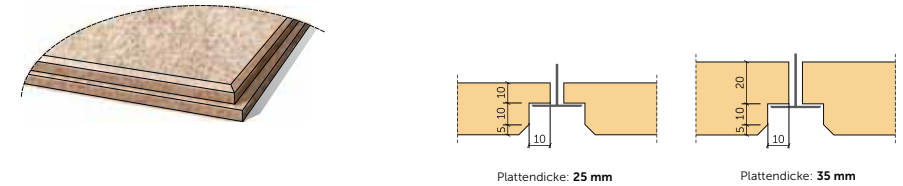

P5H - Platten für verdeckte Unterkonstruktion mit 5 mm Fase mit T35 Schienen

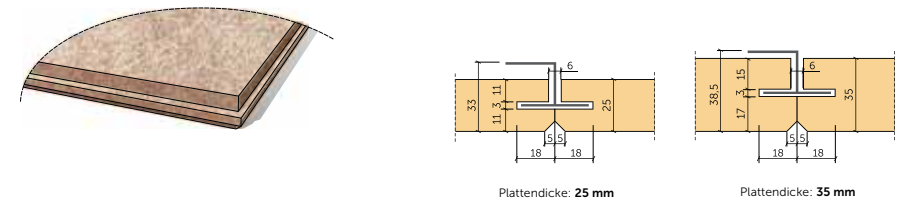

P5S - Platten für verdeckte Unterkonstruktion, herausnehmbar mit 5 mm Fase mit T35 Schienen*

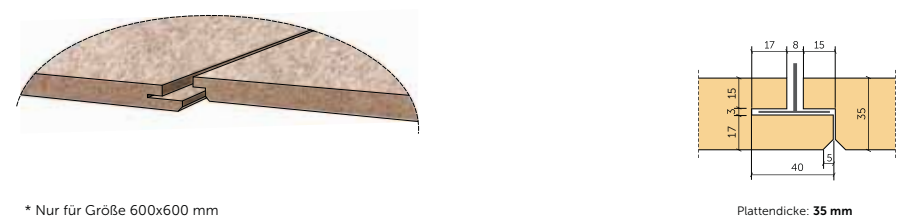

* Nur für Größe 600x600 mm

Kantenprofile von platten

Kenn- ziffer	Profil	Plattendicke, mm			Rahmenkonstruktion		
		15	25	35	Holzlat- ten	CD-Pro- file	T-Profile
PO		+	+	+	+	+	+
P5		+	+	+	+	+	
P11			+	+	+	+	
POG			+	+			+
P5G			+	+			+
P5H			+	+			+
P5S				+			+





Akustik

Akustik	28
CEWOOD Platten auf Holzlattenkonstruktionen	30
CEWOOD Platten auf T-24 Profilen	32
CEWOOD-Platten - diverse Konstruktionen	34

Akustik

CEWOOD Akustikplatten sind ein Naturprodukt aus Lettland. Die Platten sind umwelt- und gesundheitsfreundlich. Sie werden aus hochwertiger Holzwolle durch Zugabe von Weißzement und Wasser hergestellt.

CEWOOD-Platten sind komfortabel und widerstandsfähig. Sie tragen dazu bei, ein angenehmes Mikroklima zu bewahren, das für Holz in den Einrichtungen charakteristisch ist.

Praktischer Schalldämpfungskoeffizient im α_p -Oktavband nach EN ISO 354
 Erweiterter Schalldämpfungskoeffizient α_w und Schalldämpfungsklasse nach EN ISO 11654:1997

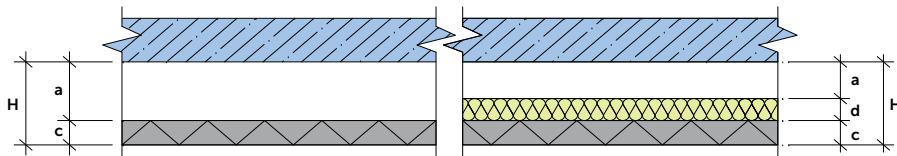

H – Höhe; a – Luftspalte; d – Mineralwolle; c – CEWOOD-Platte

Eine besonders effektive Art der Anwendung der Akustikplatten sind schallabsorbierende Konstruktionen in großen Räumen, um die Nachhallzeit im Raum zu verringern und die Arbeitsbedingungen zu verbessern. Aus den CEWOOD Platten können paneelartige Schirmwände mit ausgeprägten schallabsorbierenden Eigenschaften hergestellt werden, um die Geräuschemission von Geräten im Hochtonfrequenzbereich zu verringern. Eine noch effektivere akustische Lösung sind dreidimensionale Veredelungselemente wie Pyramiden, die aufgrund der Schallbeugung an den Kanten wesentlich höhere Absorptionswerte erreichen.

Platten aus 3 mm starker Holzwolle und höherer Dichte sorgen für eine bessere Schallabsorption bei niedrigeren Frequenzen, während die Platten aus 0,5 mm, 1 mm und 1,5 mm Holzwolle im höheren Frequenzbereich bessere Absorptionseigenschaften aufweisen. Die optimale Schallabsorptionlösung kann durch die Kombination von den CEWOOD Platten mit einer Mineralwolle-Dämmschicht erreicht werden.

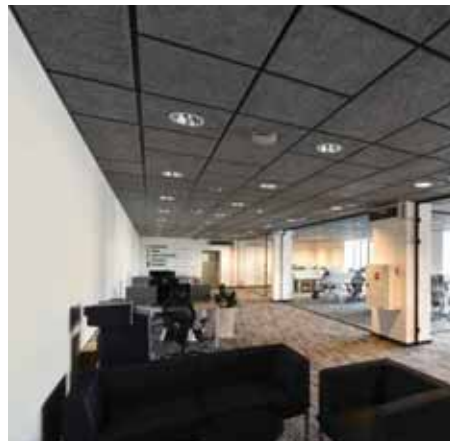

CEWOOD Platten auf Holzlattenkonstruktionen

Akustische Messungen für CEWOOD-Platten mit Befestigung auf Holzleisten oder Metallprofilen

Beschreibung	Gesamthöhe H, mm	Luftpolsler a, mm	Mineralwolle d, mm	CEWOOD-Platte c, mm	Frequenzen, Hz						Absorptionsfaktor α_w	Absorptionsklasse
					125	250	500	1000	2000	4000		
CW 35mm, auf Holzleisten, 30 mm Mineralwolle, 70 mm Luft	135	70	30	35	0,35	0,70	1,00	0,90	0,85	0,90	0,90	A
CW 35 mm, auf Holzleisten, ohne Mineralwolle 100 mm Luft	135	100	0	35	0,15	0,35	0,70	0,70	0,70	0,85	0,65	C
CW A2 25 mm, auf Holzleisten, 30 mm Mineralwolle 70 mm Luft	125	70	30	25	0,35	0,70	1,00	0,90	0,80	0,90	0,90	A
CW A2 25 mm, auf Holzleisten, ohne Mineralwolle 100 mm Luft	125	100	0	25	0,15	0,35	0,65	0,60	0,65	0,80	0,60	C
CW 25 mm, auf Holzleisten, 30 mm Mineralwolle 70 mm Luft	125	70	30	25	0,35	0,70	1,00	0,90	0,85	0,90	0,90	A
CW 25 mm, auf Holzleisten, ohne Mineralwolle 100 mm Luft	125	100	0	25	0,15	0,30	0,65	0,60	0,65	0,80	0,60	C

Praktischer Schalldämpfungskoeffizient im α_p -Oktavband nach EN ISO 354
 Erweiterter Schalldämpfungskoeffizient α_w und Schalldämpfungs-kategorie nach EN ISO 11654:1997

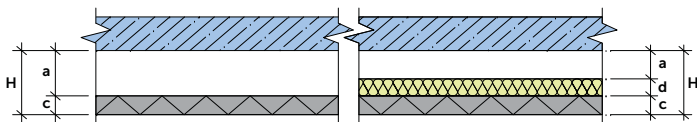

H – Höhe; a – Luftpalte; d – Mineralwolle; c – CEWOOD-Platte

CEWOOD-Platten mit Befestigung auf Holzleisten oder Metallprofilen 25 mm CEWOOD-Platte, auf Holzleisten, 30 mm Mineralwolle, 70 mm Luft

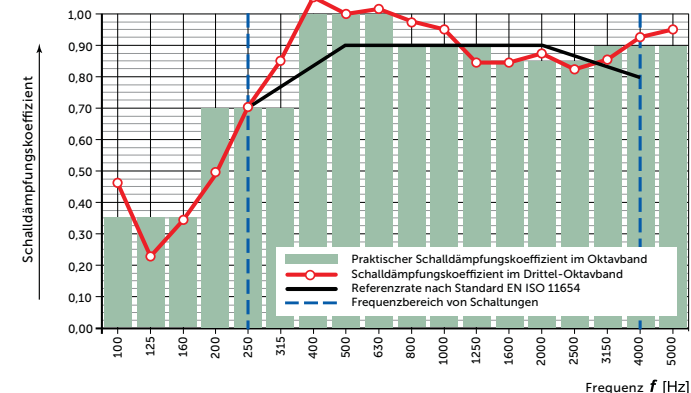

Praktischer Schalldämpfungskoeffizient nach Standard EN ISO 11654, α_w : **0,90**
 Schalldämpfungs-kategorie nach EN ISO 11654: **A**

Frequenz f, Hz	α_s 1/3-Okt.	α_p 1 Okt.
50	-	-
63	-	-
80	-	-
100	0,19	-
125	0,11	0,15
160	0,14	-
200	0,21	-
250	0,31	0,30
315	0,45	-
400	0,58	-
500	0,71	0,65
630	0,69	-
800	0,66	-
1000	0,60	0,60
1250	0,59	-
1600	0,61	-
2000	0,67	0,65
2500	0,70	-
3150	0,73	-
4000	0,80	0,80
5000	0,85	-
6300	-	-
8000	-	-
10000	-	-

CEWOOD-Platten mit Befestigung auf Holzleisten oder Metallprofilen 25 mm CEWOOD-Platte, auf Holzleisten, ohne Mineralwolle, 100 mm Luft

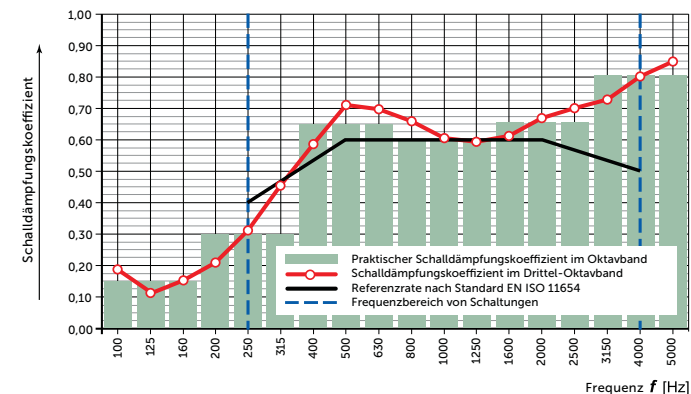

Praktischer Schalldämpfungskoeffizient nach Standard EN ISO 11654, α_w : **0,60**
 Schalldämpfungs-kategorie nach EN ISO 11654: **C**

CEWOOD Platten auf T-24 Profilen

Akustische Messungen für CEWOOD-Platten in abgehängten Deckensystemen (T-24 Profile)

Beschreibung	Gesamthöhe H, mm	Luftpolster a, mm	Mineralwolle d, mm	CEWOOD-Platte c, mm	Frequenzen, Hz						Absorptionsfaktor α_w	Absorptionsklasse
					125	250	500	1000	2000	4000		
CW 35 mm, T-24 Profil 50 mm Mineralwolle 150 mm Luft	235	150	50	35	0,55	0,85	0,95	0,85	0,85	0,95	0,90	A
CW 25 mm, T-24 Profil 50 mm Mineralwolle 150 mm Luft	225	150	50	25	0,55	0,80	0,95	0,90	0,85	0,95	0,90	A
CW 15 mm, T-24 Profil 50 mm Mineralwolle 150 mm Luft	215	150	50	15	0,50	0,80	0,95	0,90	0,85	0,90	0,90	A
CW 15 mm, T-24 Profil 20 mm Mineralwolle 180 mm Luft	215	180	20	15	0,35	0,70	0,90	0,90	0,85	0,90	0,90	B
CW 25 mm, T-24 Profil 20 mm Mineralwolle 180 mm Luft	225	180	20	25	0,35	0,70	0,90	0,90	0,85	0,90	0,90	A
CW 35 mm, T-24 Profil 20 mm Mineralwolle 180 mm Luft	235	180	20	35	0,45	0,70	0,90	0,85	0,85	1,00	0,90	A
CW 35 mm, T-24 Profil ohne Mineralwolle 200 mm Luft	235	200	0	35	0,30	0,50	0,60	0,60	0,75	0,90	0,65	C
CW 25 mm, T-24 Profil ohne Mineralwolle 200 mm Luft	225	200	0	25	0,25	0,45	0,55	0,55	0,70	0,85	0,60	C
CW 15 mm, T-24 Profil ohne Mineralwolle 200 mm Luft	215	200	0	15	0,20	0,45	0,55	0,55	0,65	0,80	0,60	D

Praktischer Schalldämpfungskoeffizient im α_p -Oktavband nach EN ISO 354
Erweiterter Schalldämpfungskoeffizient α_w und Schalldämpfungsstufe nach EN ISO 11654:1997

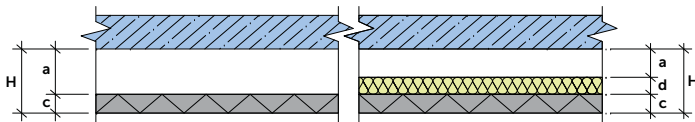

H – Höhe; a – Luftspalte; d – Mineralwolle; c – CEWOOD-Platte

CEWOOD-Platten in abgehängten Deckensystemen (T-24 Profile) 25 mm CEWOOD-Platte, T-24 Profil, 20 mm Mineralwolle, 180 mm Luft

Frequenz f, Hz	α_s 1/3-Okt. [dB]	α_p 1 Okt. [dB]
50	-	-
63	-	-
80	-	-
100	0,46	-
125	0,28	0,35
160	0,34	-
200	0,50	-
250	0,76	0,70
315	0,78	-
400	0,89	-
500	0,90	0,90
630	0,89	-
800	0,88	-
1000	0,90	0,90
1250	0,88	-
1600	0,85	-
2000	0,82	0,85
2500	0,82	-
3150	0,85	-
4000	0,87	0,90
5000	0,97	-
6300	-	-
8000	-	-
10000	-	-

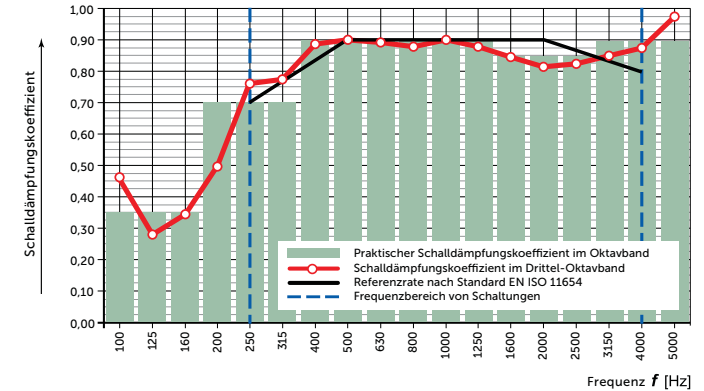

Praktischer Schalldämpfungskoeffizient nach Standard EN ISO 11654, α_w : **0,90**
Schalldämpfungsstufe nach EN ISO 11654: **A**

CEWOOD-Platten in abgehängten Deckensystemen (T-24 Profile) 25 mm CEWOOD-Platte, T-24 Profil, ohne Mineralwolle, 200 mm Luft

Frequenz f, Hz	α_s 1/3-Okt. [dB]	α_p 1 Okt. [dB]
50	-	-
63	-	-
80	-	-
100	0,37	-
125	0,14	0,25
160	0,22	-
200	0,38	-
250	0,45	0,45
315	0,55	-
400	0,56	-
500	0,57	0,55
630	0,52	-
800	0,47	-
1000	0,55	0,55
1250	0,61	-
1600	0,66	-
2000	0,71	0,70
2500	0,73	-
3150	0,78	-
4000	0,84	0,85
5000	0,92	-
6300	-	-
8000	-	-
10000	-	-

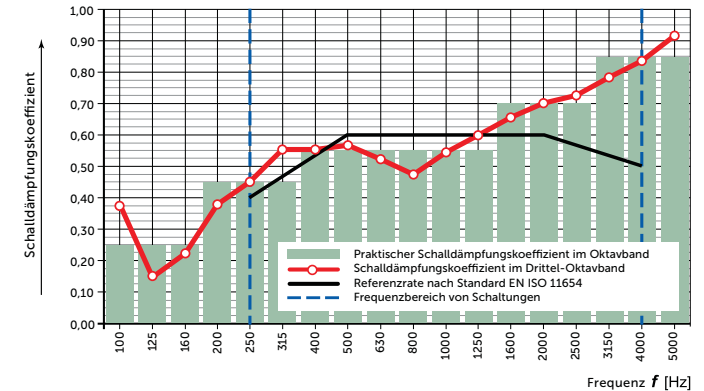

Praktischer Schalldämpfungskoeffizient nach Standard EN ISO 11654, α_w : **0,60**
Schalldämpfungsstufe nach EN ISO 11654: **C**

CEWOOD-Platten - diverse Konstruktionen

Akustische Messungen für CEWOOD-Platten - diverse Konstruktionen

Beschreibung	Gesamthöhe H, mm	Luftpolster a, mm	Mineralwolle d, mm	CEWOOD-Platte c, mm	Frequenzen, Hz						Absorptionsfaktor α_w	Absorptionsklasse
					125	250	500	1000	2000	4000		
CW 25 mm, ohne Mineralwolle 60 mm Luft	85	60	0	25	0,10	0,30	0,55	0,60	0,50	0,60	0,55	D
CW 25 mm, ohne Mineralwolle 200 mm Luft	225	200	0	25	0,25	0,50	0,55	0,50	0,60	0,65	0,55	D
CW 50 mm, ohne Mineralwolle 200 mm Luft	250	200	0	50	0,40	0,60	0,55	0,65	0,70	0,70	0,65	C
CW 25 mm, 50 mm Mineralwolle 10 mm Luft	85	10	50*	25	0,40	0,79	0,78	0,76	0,73	0,70	0,80	B
CW 25 mm, 100 mm Mineralwolle 100 mm Luft	225	100	100*	25	0,79	0,72	0,73	0,81	0,78	0,72	0,80	B
CW 25 mm, 50 mm Mineralwolle 150 mm Luft	225	150	50*	25	0,52	0,81	0,74	0,87	0,77	0,73	0,80	B
CW 25 mm, 30 mm Mineralwolle ohne Luftpolster	55	0	30**	25	0,25	0,55	1,00	0,95	0,85	0,85	0,85	B
CW 25 mm, 50 mm Mineralwolle ohne Luftpolster	75	0	50**	25	0,35	0,70	1,00	0,95	0,85	0,95	0,90	A
CW 25 mm, ohne Mineralwolle 50 mm Luft	75	50	0	25	0,10	0,25	0,55	0,65	0,55	0,65	0,50	D
CW 15 mm, 50 mm Mineralwolle ohne Luftpolster	65	0	50**	15	0,30	0,65	1,00	0,85	0,75	0,80	0,85	B
CW 15 mm, ohne Mineralwolle 50 mm Luft	65	50	0	15	0,10	0,20	0,50	0,65	0,55	0,65	0,50	D

* Mineralwolle, 30 kg/m³; ** Mineralwolle, 90 kg/m³.

Praktischer Schalldämpfungskoeffizient im α_p -Oktavband nach EN ISO 354
Erweiterter Schalldämpfungskoeffizient α_w und Schalldämpfungsstufe nach EN ISO 11654:1997

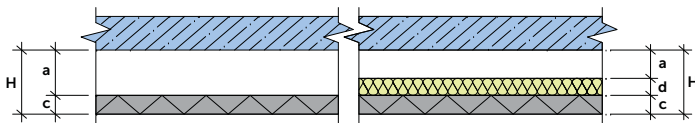

H – Höhe; a – Luftspalte; d – Mineralwolle; c – CEWOOD-Platte

CEWOOD-Platten - diverse Konstruktionen 25 mm CEWOOD-Platte, 30 mm Mineralwolle, ohne Luftpolster

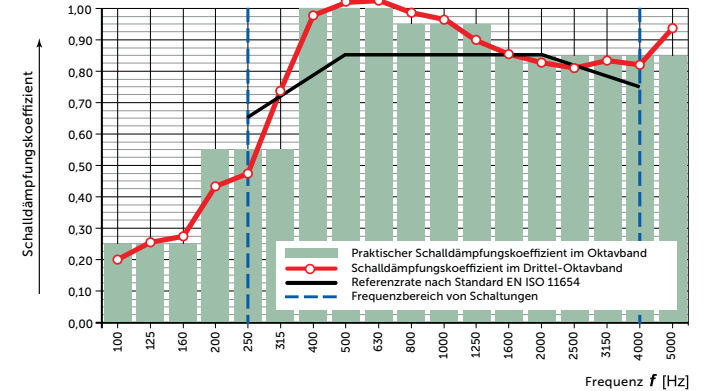

Praktischer Schalldämpfungskoeffizient nach Standard EN ISO 11654, α_w : **0,85**
Schalldämpfungsstufe nach EN ISO 11654: **B**

Frequenz f, Hz	α_s 1/3-Okt. [dB]	α_p 1 Okt. [dB]
50	-	-
63	-	-
80	-	-
100	0,20	0,25
125	0,25	
160	0,27	
200	0,43	0,55
250	0,47	
315	0,73	
400	1,00	1,00
500	1,05	
630	1,06	
800	0,99	0,95
1000	0,96	
1250	0,90	
1600	0,85	0,85
2000	0,83	
2500	0,81	
3150	0,84	0,85
4000	0,82	
5000	0,93	
6300	-	-
8000	-	-
10000	-	-

CEWOOD-Platten - diverse Konstruktionen 25 mm CEWOOD-Platte, 50 mm Mineralwolle, ohne Luftpolster

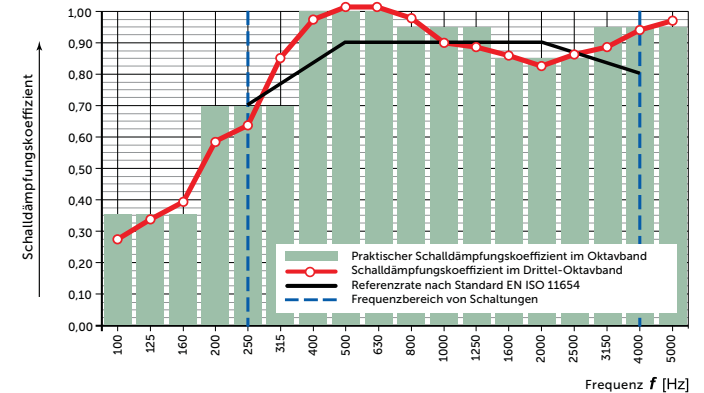

Praktischer Schalldämpfungskoeffizient nach Standard EN ISO 11654, α_w : **0,90**
Schalldämpfungsstufe nach EN ISO 11654: **A**

Frequenz f, Hz	α_s 1/3-Okt. [dB]	α_p 1 Okt. [dB]
50	-	-
63	-	-
80	-	-
100	0,27	0,35
125	0,33	
160	0,39	
200	0,58	0,70
250	0,63	
315	0,85	
400	1,10	1,00
500	1,09	
630	1,09	
800	1,00	0,95
1000	0,90	
1250	0,88	
1600	0,86	0,85
2000	0,82	
2500	0,86	
3150	0,89	0,95
4000	0,94	
5000	0,97	
6300	-	-
8000	-	-
10000	-	-



CEWOOD Designplatten

Anwendung38

Beliebtesten Formen38

CEWOOD Designplatten

CEWOOD Designplatten - eine neue Verwendung von Holzwolle, die die Vielfalt und Ästhetik des Materials großartig hervorheben. Jede Platte ist einzeln, mit äußerster Sorgfalt und nach höchsten Qualitätsanforderungen handgefertigt. Die Platten sind in unterschiedlichsten Formen und Farben erhältlich und eignen sich perfekt sowohl für einzigartige als auch für klassische Designs. Die große Vielfalt an Materialien und eine einfache Installation lassen es den Architekten, Innenarchitekten und selbst den Endbenutzern begeisternde Designlösungen entwickeln.

Spannbreite: 1.0 mm

Dicke der Platte: 25 mm, Andere erhältlich auf Anfrage.

Anwendung

- Decken
- Wände
- Dekorative Elemente

Hochwertige Holzwolle:

- Langlebig
- Konsistente Verarbeitung und Farbe
- Konsistente Dicke & Maße
- Saubere Ecken
- Kostengünstig
- Vielseitig anwendbar – Decken- oder Wandmontage als Oberflächenverarbeitung
- Effektiver Schalldämpfer

Beliebtesten Formen

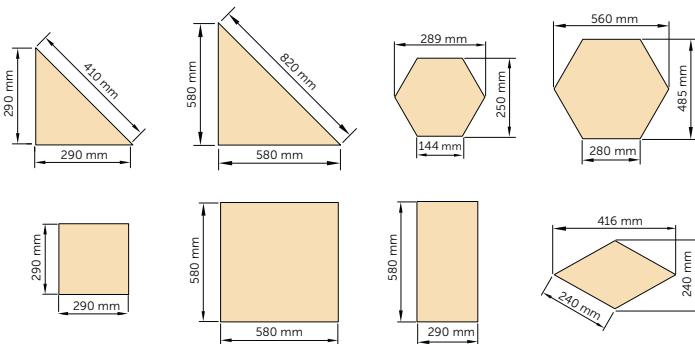

Montage von CEWOOD Designfliesen

Die CEWOOD Designfliesen ermöglichen eine ausdrucksstarke Wandveredelung. Die Designfliesen werden mit einem Montagekleber auf einen Untergrund aus Gipskartonplatten oder anderen widerstandsfähigen Untergründen befestigt. Die Art des Klebers wird vom Hersteller des Untergrundmaterials festgelegt. Der Befestigungsrahmen für Gipskartonplatten besteht aus einer Holzlatte oder einer Metallunterkonstruktion.





Decken mit Akustikplatten

Decken mit Akustikplatten42

Befestigung an Holzlatten44

Befestigung auf
CD-metallprofilen52

Abgehängte Decken mit
Sichtbaren T-profilen59

Decken mit Akustikplatten

Die Akustikplatten sind ein praktisches und funktionales Material, das zahlreiche Anwendungsmöglichkeiten für die Decken- und Wandveredelung bietet. Es gibt verschiedene Arten der Plattenbefestigung: T-Profile, CD-Profile sowie die Befestigung an der Wand mit Latten oder Klebstoff.

Die Verwendung der Akustikplatten für die Veredelung von Decken und Wänden verbessert die Schalldämmung von Räumen, gewährleistet die Schallabsorption und schafft somit ein komfortables Arbeits- und Wohnumfeld. Aufgrund der hervorragenden akustischen, ästhetischen und mechanischen Eigenschaften eignen sich die Platten besonders für öffentliche Gebäude - Büros, Bildungseinrichtungen sowie Räume mit erhöhter Luftfeuchtigkeit - SPAs, Fitness-Studios, Schwimmbäder, Produktions- und Wohnräume. Sie werden häufig in professionellen Tonbearbeitungsstudios, Kinos, Konzertsälen und Freizeitzentren eingesetzt, in denen die Einschränkung der Schallübertragung und -durchlässigkeit besonders wichtig ist.

Zur Befestigung der CEWOOD Platten an Rahmenkonstruktionen werden verzinkte Stahlblechprofile und Befestigungselemente verwendet. Die Deckenkonstruktion besteht aus einem Holzlatten- oder Stahlblechprofilrahmen, T-Tragelementen, die mit speziellen Abhängelementen an den Tragkonstruktionen befestigt werden. Der Typ der Abhängelemente wird entsprechend der tragenden Deckenkonstruktion sowie der zur Erhöhung der Schallabsorption verwendeten Mineralwolle gewählt.



Befestigung an Holzlatten

Der Rahmen zur Befestigung der CEWOOD Platten besteht aus:

- Traglatten, die mit Abhängeelementen an den tragenden Bauteilen des Gebäudes befestigt werden;
- Montagelatten, die an den Traglatten befestigt und mit den CEWOOD Akustikplatten beplankt werden.

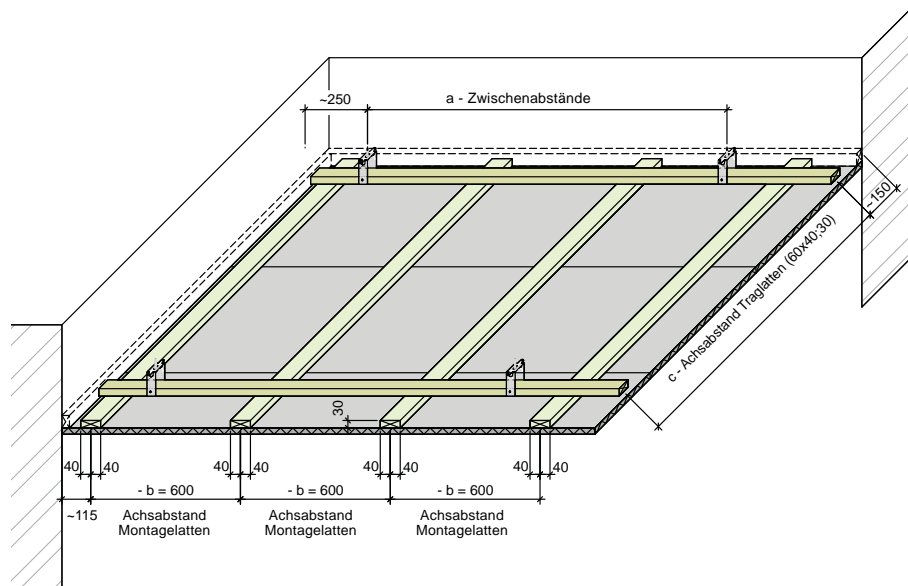

Montageabstände bei Rahmenlatten

Traglatte, Abmessungen 60/40 oder 60/30	Montagelatte, Abmessungen 80/30	a – Abstände Abhänger/Befestigungsmittel Lastklasse kN/m ²		
Achsabstand Traglatte - c - mm	Achsabstand Montagelatte - b - mm	bis 0,15	bis 0,30	bis 0,50
600	600	1150	900	750
900	600	1000	800	
1000	600	950		
1200	600	900		

Es müssen Abhängungen mit einer Tragfähigkeit von 0,40 kN verwendet werden.
Abhängig von den berechneten Lasten und dem verwendeten Typ von Befestigungen werden Traglatten mit Abmessungen von 60x40 mm oder 60x30 mm verwendet.



Montageschemas für die Befestigung der CEWOOD Akustikplatten an Holzlatten

1. Befestigung von 15 mm CEWOOD Akustikplatten an Holzlatten 80x30 (h) mit Schrauben

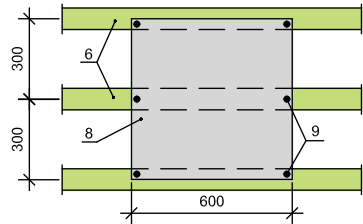

Befestigung von 600x600 Platten mit 6 Schrauben

2. Befestigung von 25 mm und 35 mm CEWOOD Akustikplatten an Holzlatten 80x30 (h) mit Schrauben

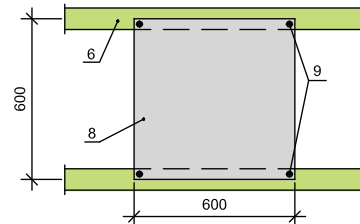

Befestigung von 600x600 Platten mit 4 Schrauben

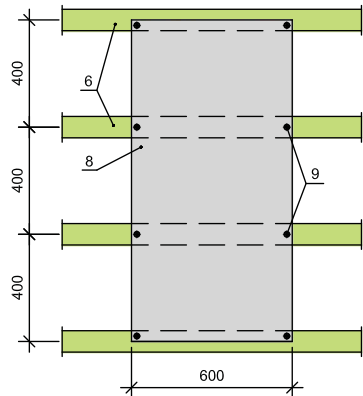

Befestigung von 600x1200 Platten mit 8 Schrauben

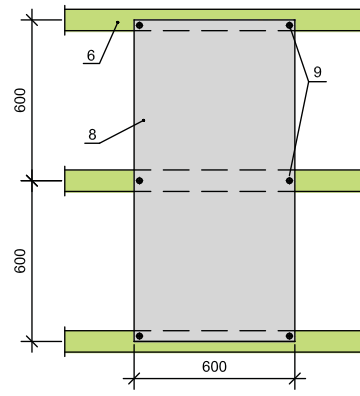

Befestigung von 600x1200 Platten mit 6 Schrauben

Erläuterung der Nummerierung:

- 6. Montagelatte 80x30 (h) mm
- 8. CEWOOD Akustikplatten
- 9. Verzinkte oder lackierte Schnellbauschrauben 4,5 (4,65)x50 mm mit Kopf von 12 mm

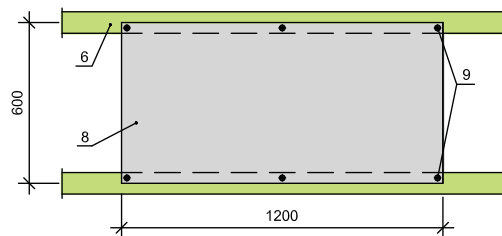

Befestigung von 600x1200 Platten mit 6 Schrauben auf Latten in Längsrichtung

Befestigung von schlagfesten CEWOOD Akustikplattendecken mit Schrauben, maximaler Abstand 315 mm (z. B. in Fitness-Studios)

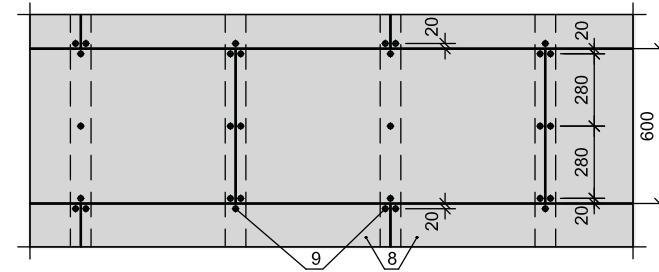

CEWOOD Akustikplattendecke - Einbau von Wartungsöffnungen

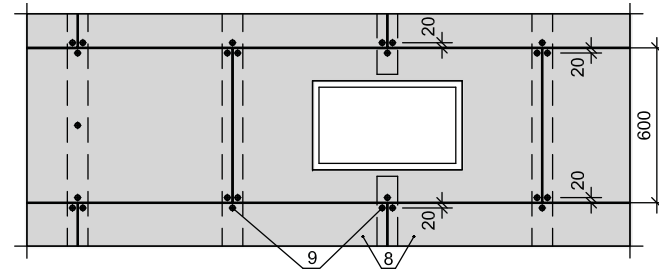

Erläuterung der Nummerierung:

- 8. CEWOOD Akustikplatten
- 9. Verzinkte oder lackierte Schnellbauschrauben 4,5 (4,65)x50 mm mit Kopf von 12 mm

Befestigung von CEWOOD Platten an Montagelatten 80x30 (h) mm

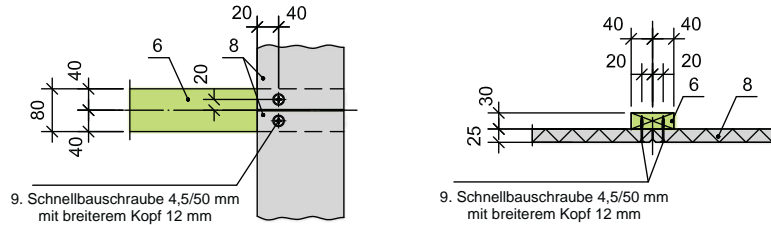

Befestigung der Montagelatten an der tragenden Konstruktion

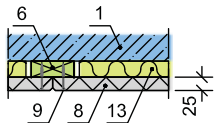

Befestigung der Montagelatte 80x30 mm direkt an der tragenden Konstruktion.

Die Konstruktion kann angewendet werden, wenn keine zusätzliche Nivellierung der Decke erforderlich ist.

Größen von Schrauben für Plattenbefestigung

Schraubengrößen je nach Plattendicke			
Plattendicke	15 mm	25 mm	35 mm
Schraubengrößen nach EIRONORM M5027 (mm)	4,5/35	4,5/50	4,5/60

Erläuterung der Nummerierung:

1. Tragende Deckenkonstruktion
4. Schraube 4,5x60
6. Montagelatte 80x30 (h) mm
8. CEWOOD Akustikplatten
9. Verzinkte oder lackierte Schnellbauschrauben 4,5 (4.65)x50 mm mit Kopf von 12 mm
13. Mineralwolle

Befestigung von Traglatten 60x40 oder 60x30 mm an der tragenden Deckenkonstruktion

Direkte Befestigung

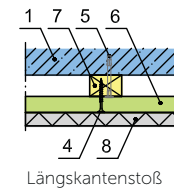

3 - Direktabhängiger mit einer Tragfähigkeit von 0,40 kN

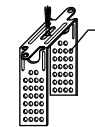

Direktabhängiger

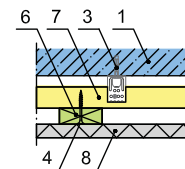

Stirnkantenstoß, Direktabhängiger 0,40 kN.

Erläuterung der Nummerierung:

1. Tragende Deckenkonstruktion
2. Schnellabhängung 0,15 kN
3. Direktabhängiger 0,40 kN
4. Schraube 4,5x60
5. Konischer Anker M6 für tragende Deckenkonstruktion
6. Montagelatte 80x30 (h) mm
7. Traglatte 60x30 mm oder 60x40 mm, abhängig von den berechneten Lasten und dem Typ der verwendeten Befestigungsmittel.
8. CEWOOD Akustikplatten

- 2 - Schnellabhängung für Holzrahmenkonstruktion von 0,25 kN (geschätzte Tragfähigkeit 0,25 x 0,6 = 0,15 kN).
- Maximaler Abstand der Schnellabhängung: 600 mm.
- Max. Abstand der Schnellabhängung von Wand: 190mm.

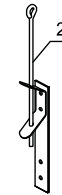

Mit Schnellabhängung

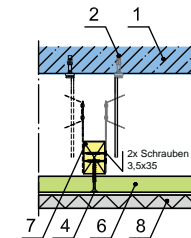

Längskantenstoß; Wechselnde Befestigungsstelle (Wechselnde Befestigung)

Mit Schnellabhängung

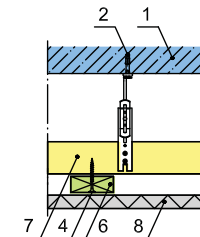

Stirnkantenstoß, Traglatte 40x60 mm

Akustikplattendecke (Befestigung mit Schnellabhängung). Anschluss ohne Schattenfuge.

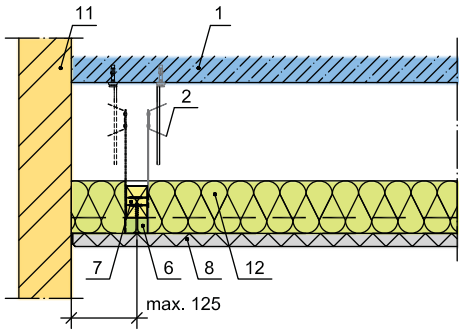

Akustikplattendecke (Befestigung mit Nonius-Hänger 0,40 kN, maximaler Montageabstand 900 mm)

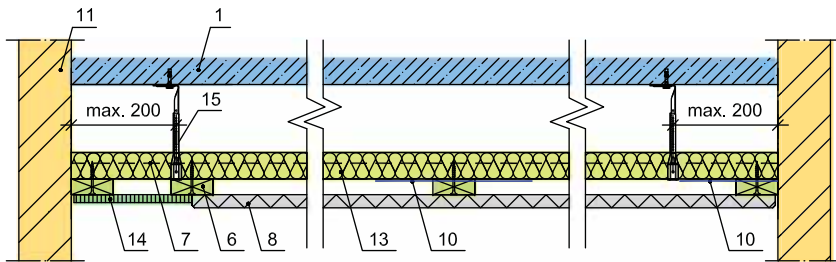

Erläuterung der Nummerierung:

- 1. Tragende Deckenkonstruktion
- 2. Schnellabhängung 0,15 kN
- 6. Montagelatte 80x30 (h) mm
- 7. Traglatte 60x30 mm oder 60x40 mm, abhängig von den berechneten Lasten und dem Typ der verwendeten Befestigungsmittel.
- 8. CEWOOD Akustikplatten
- 10. Metallplatte 300/30/0,8, Abstand 400 mm
- 11. Vorhandene Wandkonstruktion
- 12. Mineralwolle 30 kg/m³, Dicke ≥ 80 mm
- 13. Mineralwolle 90 kg/m³, Dicke 50 mm
- 14. Gipskartonplatte GFK-A2, Dicke 15 mm
- 15. Nonius-Abhängung 0,40 kN

Hinweis: Die Art und Dicke der Mineralwolle wird im Bauplan festgelegt.



Befestigung auf CD-metallprofilen

Der Rahmen besteht aus senkrecht angeordneten CD-Profilen 60/27/0,6.

Die Anordnung der CD-Profile, die Befestigung auf Tragkonstruktionen und der Anschluss.

CD-Tragprofile und Montageprofile werden über Kreuzverbinder verbunden.

Der CD-Profilrahmen wird mit Direktabhängern, Draht oder sogenannter Schnellabhängung sowie Nonius-Bügel an den tragenden Konstruktionen befestigt. Die Stellen der Abhängelemente und die Tragfähigkeit sind in der Tabelle angegeben.

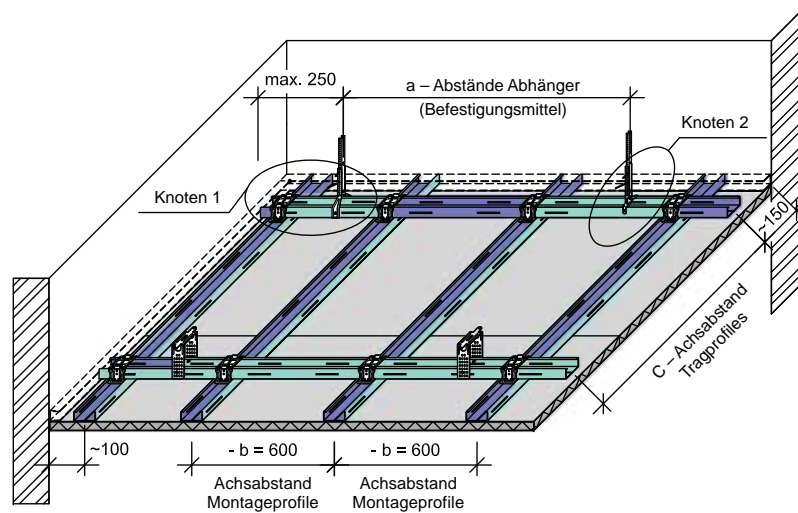

Montageabstand für Profile - 600 mm

Die maximalen Montageabstände für Rahmenprofile

CD-Tragprofil CD 60/27/0,6 mm	CD-Montageprofil CD 60/27/0,6 mm	a - Abstände Abhänger/Befestigungsmittel Lastklasse kN/m ²			Nur für „Decke unter Decke“
Achsabstand Tragprofil - c - mm	Achsabstand Montageprofil - b - mm	Bis 0,15	Bis 0,30	Bis 0,50	Bis 0,65
600	600	1150	900	750	700
900	600	1000	800		
1000	600	950	750		
1200	600	900			

Es müssen Abhängungen mit einer Tragfähigkeit von 0,40 kN verwendet werden.

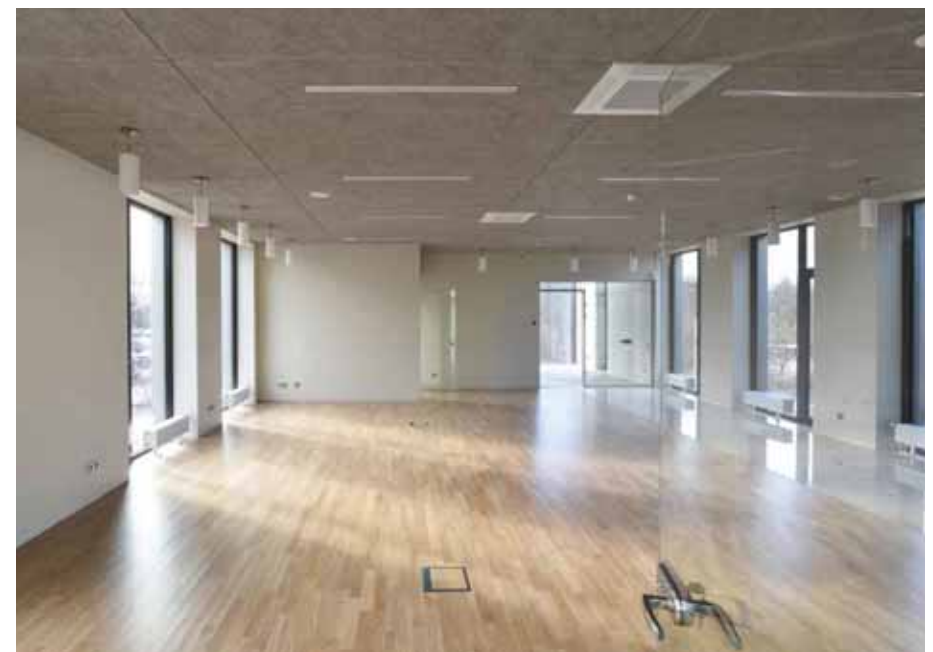

Abgehängt mit Nonius-Hänger 0,40 kN

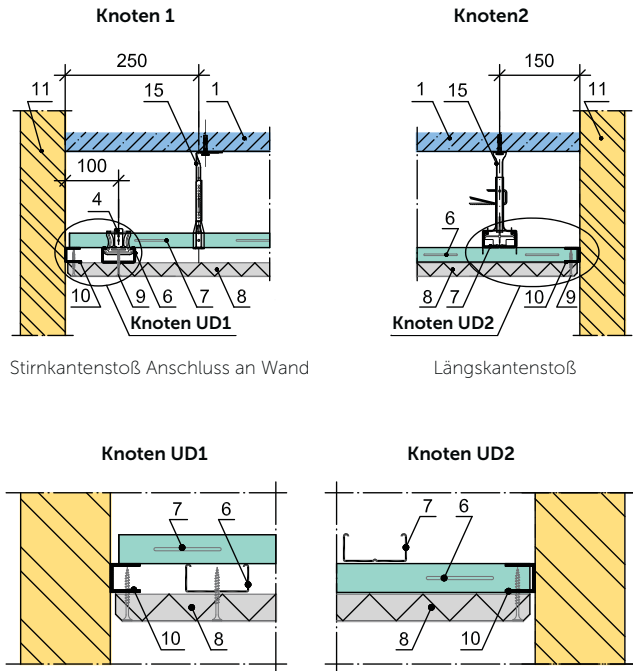

Stirkantenstoß Anschluss an Wand

Längskantenstoß

Tragfähigkeit der Abhängung:

- Schnellabhängung mit Ankerbefestigung - 0,25 kN x 6=0,15 kN
- Nonius-Hänger - 0,40 kN
- Nonius-Bügel - 0,40 kN
- Kombihänger:
 - mit Draht - 0,15 kN
 - mit Nonius-Hänger-Oberteil 0,40 kN

Erläuterung der Nummerierung:

1. Tragende Deckenkonstruktion
4. Kreuzverbinder für CD-Profile 60x27x0,6 mm (vor der Montage auf 90° umbiegen). Alternativ: 2x Ankerwinkel für CD-Profile 60x27x0,6 mm (vor der Montage umbiegen)
6. CD-Montageprofil 60x27x0,6 mm
7. CD-Tragprofil 60x27x0,6 mm
8. CEWOOD Akustikplatten
9. Verzinkte oder lackierte Schnellbauschrauben 4,5 (4.65)x50 mm mit Kopf von ≥9 mm
10. UD-Wandprofil 28x27 - wird als Montagehilfe verwendet
11. Vorhandene Wandkonstruktion
15. Nonius-Abhängung 0,40 kN

Montageschemas für die Befestigung der CEWOOD Akustikplatten an den CD-Profilen

Befestigung von 15 mm CEWOOD Akustikplatten an CD-Montageprofilen 60/27/0,6 mm mit Schrauben

Befestigung von 25 mm und 35 mm CEWOOD Akustikplatten an CD-Montageprofilen 60/27/0,6 mm mit Schrauben

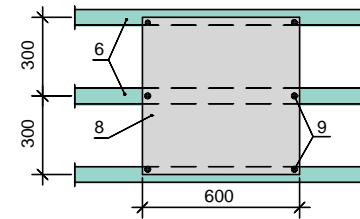

Befestigung von 600x600 Platten mit 6 Schrauben

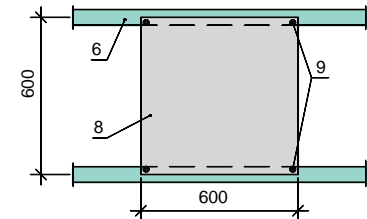

Befestigung von 600x600 Platten mit 4 Schrauben

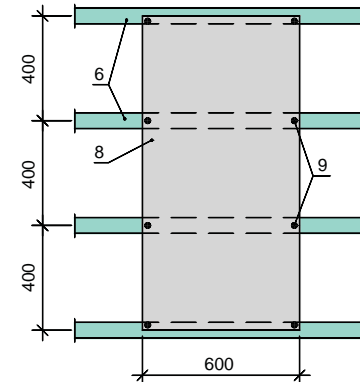

Befestigung von 600x1200 Platten mit 8 Schrauben

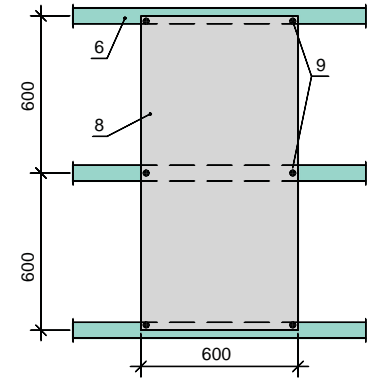

Befestigung von 600x1200 Platten mit 6 Schrauben

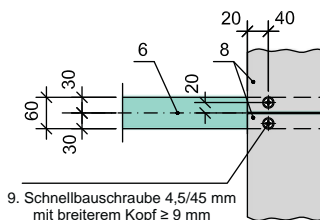

Die Verbindungsfuge wird immer unter dem CD-Montageprofil gebildet.

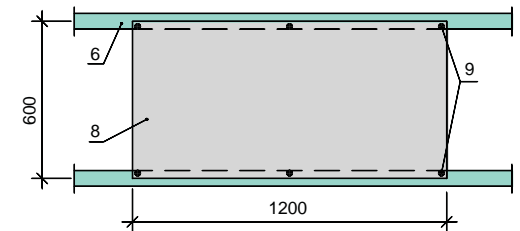

Befestigung von 600x1200 Platten mit 6 Schrauben in Längsrichtung

Erläuterung der Nummerierung:

6. CD-Montageprofil 60x27x0,6 mm
8. CEWOOD Akustikplatten
9. Verzinkte oder lackierte Schnellbauschrauben 4,5 (4.65)x50 mm mit Kopf von ≥9 mm

Anordnung der CEWOOD Akustikplatten für die Montage

Plattenabmessungen 1200x600 mm

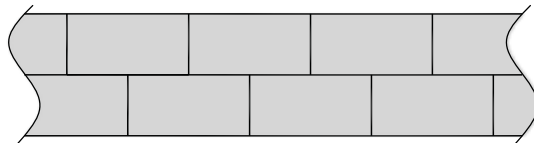

Plattenabmessungen 600x600 mm

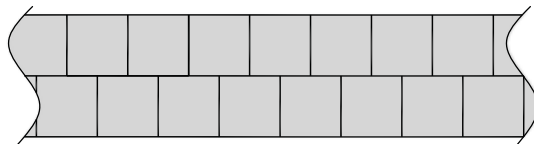

Montage der CEWOOD Akustikplatten mit Befestigungsschrauben

Größen von Schnellbauschrauben abhängig von der Plattendicke

Abmessungen (mm)		Plattendicke (mm)
Länge	Durchmesser	
35	4,65	15
50	4,65	25
60	4,65	35

* Diese Tabelle ist für eine Deckenkonstruktion aus CD-Stahlprofilen 27/60/0,6 mm konzipiert.

Verbrauch von Schnellbauschrauben

Plattenformat (Abmessungen)	Verbrauch von Schnellbauschrauben, St./m ²	
	600/600 mm	600/1200 mm
Standard-Verschraubungsschema Plattendicke 25 mm und 35 mm	12	9
Standard-Verschraubungsschema Plattendicke 15 mm	23	14

Für die Montage der CEWOOD Akustikplatten in Räumen mit erhöhter Luftfeuchtigkeit (z. B. in Schwimmbädern) und im Freien müssen verzinkte oder lackierte Schnellbauschrauben mit konischem Kopf vom Dm. ≥ 9 mm verwendet werden.

Befestigung von CD-Montageprofilen an der tragenden Deckenkonstruktion

Ein CD-Montageprofil 60/27/0,6 mm wird mit einem 60x27 Kreuzverbinder für CD-Profile an einem CD-Tragprofil 60/27/0,6 mm befestigt. Der CD-Profilrahmen wird mit der Schnellabhangung, dem Direktabhanger oder dem Nonius-Befestigungselement an der tragenden Deckenkonstruktion befestigt.

Direkte Montage/ Nr.3. Direktabhanger mit einer Tragfahigkeit von 0,40 kN

Verbindung eines Trag- und Montageprofils:

Das CD-Montageprofil 60/27/0,6 mm wird ber einen Kreuzverbinder fr das CD-Profil 60x27 mit dem CD-Tragprofil 60/27/0,6 mm verbunden.

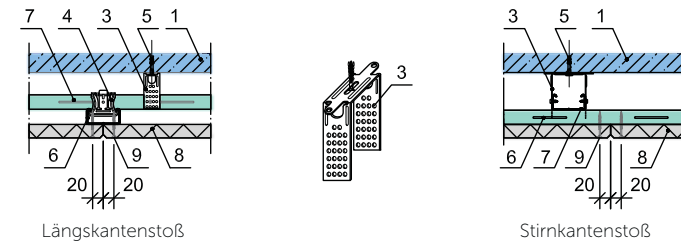

Nr. 2. Schnellabhangung mit Anker fr die Metallprofilrahmenkonstruktion

0,25 kN (berechnete Tragfahigkeit $0,25 \times 0,6 = 0,15 \text{ kN}$)

Maximaler Abstand der Schnellabhangung: 600 mm.

Maximaler Abstand der Schnellabhangung von Wand: 190 mm.

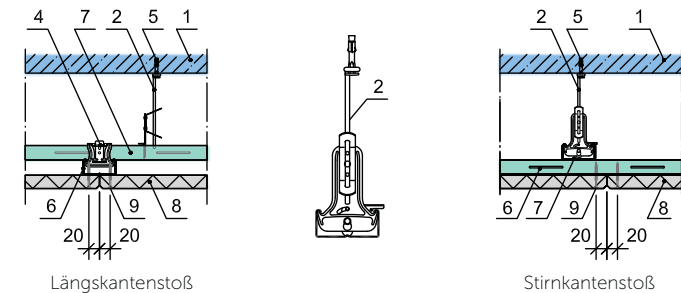

Erluterung der Nummerierung:

1. Tragende Deckenkonstruktion
2. Schnellabhangung mit Ankerbefestigung 0,15 kN
3. Direktabhanger 0,40 kN
4. Kreuzverbinder fr CD-Profile 60x27x0,6 mm (vor der Montage auf 90° umbiegen).
Alternativ: 2x Ankerwinkel fr CD-Profile 60x27x0,6 mm (vor der Montage umbiegen)
5. Konischer Anker M6
6. CD-Montageprofil 60x27x0,6 mm
7. CD-Tragprofil 60x27x0,6 mm
8. CEWOOD Akustikplatten
9. Verzinkte oder lackierte Schnellbauschrauben 4,5 (4,65)x50 mm mit Kopf von ≥ 9 mm

**CEWOOD Akustikplattendecke mit einer Mineralwolle-Schicht
Befestigung mit Nonius-Abhängung**

1. Anschluss an Wand ohne Schattenfuge

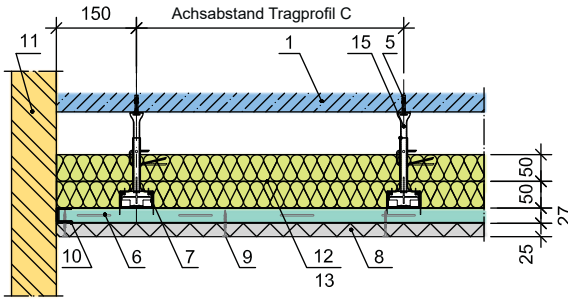

2. Anschluss von Gipskartonplatte an Decke und Wand mit oder ohne Schattenfuge

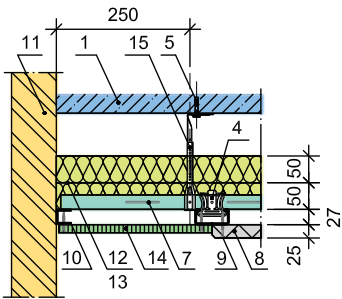

3. Decken- und Wandanschluss mit Schattenfuge

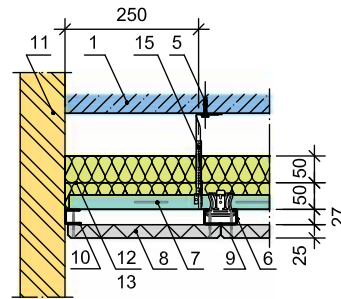

Erläuterung der Nummerierung:

- 1. Tragende Deckenkonstruktion
- 4. Kreuzverbinder für CD-Profile 60x27x0,6 mm (vor der Montage auf 90° umbiegen). Alternativ: 2x Ankerwinkel für CD-Profile 60x27x0,6 mm (vor der Montage umbiegen)
- 5. Konischer Anker M6
- 6. CD-Montageprofil 60x27x0,6 mm
- 7. CD-Tragprofil 60x27x0,6 mm
- 8. CEWOOD Akustikplatten
- 9. Verzinkte oder lackierte Schnellbauschrauben 4,5 (4.65)x50 mm mit Kopf von ≥9 mm
- 10. UD-Wandprofil 28x27 - wird als Montagehilfe verwendet
- 11. Vorhandene Wandkonstruktion
- 12, 13. Mineralwolle 90 kg/m³, Dicke 50 mm
(Die Oberflächenschicht ist senkrecht zur vorherigen Schicht anzuordnen; die Plattenfugen müssen sich überlappen.)
- 14. Gipskartonplatte GFK-A2, Dicke 15 mm
- 15. Nonius-Abhängung 0,40 kN

Hinweis: Die Art und Dicke der Mineralwolle wird im Bauplan festgelegt.

Abgehängte Decken mit Sichtbaren T-profilen

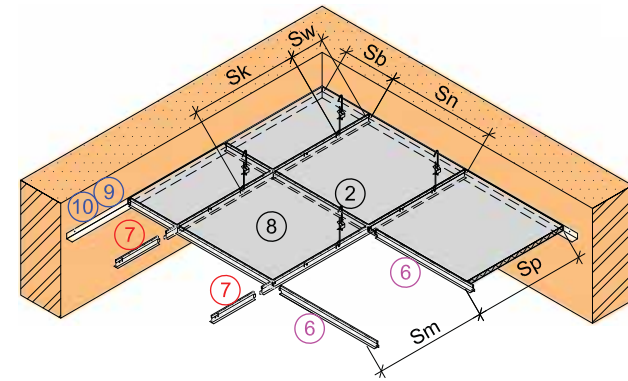

Die T-Profilrahmen für abgehängte Decken werden von einer Reihe von Herstellern angeboten. Der Deckenrahmen besteht aus vier Schlüsselementen:

- 7 – Tragprofilen;
- 6 – Querprofilen;
- 9; 10 – Umlaufenden Profilen;
- 2 – Abhängung (Haken).

Für abgehängte Decken werden die Platten in Sondergrößen hergestellt: Breite 595 ± 1 mm, Länge 1195, 595 ± 1 mm. Weitere technische Parameter der Platten finden Sie auf den Seiten 14-17, die Kantenprofile der CEWOOD Platten - Seite 24.

Der Hersteller gibt die Tragfähigkeit des Rahmenprofils gemäß der Norm EN 13964 an. Der Abstand von T- Profil (24) wird in Abhängigkeit von der strukturellen Belastung bei einer zulässigen Durchbiegung von 1/500 l festgelegt. Der Abstand der Tragprofile für die CEWOOD Plattendecken - 1200 oder 600 mm, der (Achsen-) Abstand zwischen den Montageprofilen - 600 mm. Die Abstände für Abhängungen sind in der Tabelle angegeben.

Die Vorgehensweise und die Montage des Deckenrahmens werden vom Hersteller der Konstruktionen festgelegt. Dieses informative Material zeigt einige Beispiele der Montagelösungen zur Erstellung sicherer Konstruktionen für die Befestigung der CEWOOD Platten.

Montageabstände von Abhängungen (Tragfähigkeit von 0,15 kN)

Last kN/m ²	0.12	0.15		0.20		0.25
Abstand zwischen Tragprofilen Sn, mm	1200	1200	600	600	600	600
Abstand zwischen Abhängern Sk, mm	≤ 1000	≤ 900	≤1100	≤1000	≤1000	≤1000
Abstand zwischen Abhängern und Wand Sw, mm	≤ 250	≤ 250	≤250	≤200	≤200	≤200
Abstand zwischen Querprofilen Sm, mm	600	600	600	600	1200	600
Die Größe der Sb* und Sp* Anfangs- und Endplatten sowie der Abstand zwischen den Tragprofilen variiert je nach Raumgröße. Der maximale Abstand der Profile von der Wand beträgt 600 mm.						

Hinweis: Bei höheren Lasten muss der Abstand zwischen den Abhängern entsprechend verringert werden.

Rahmenbestandteile

7 - Tragprofil und Verbindung seiner Elemente

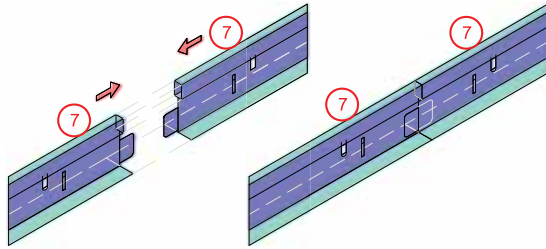

6 - Querprofil

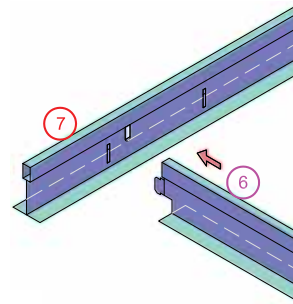

9; 10 – Umlaufende Profile, Montage

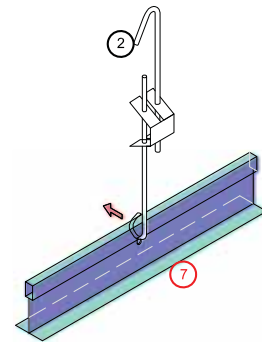
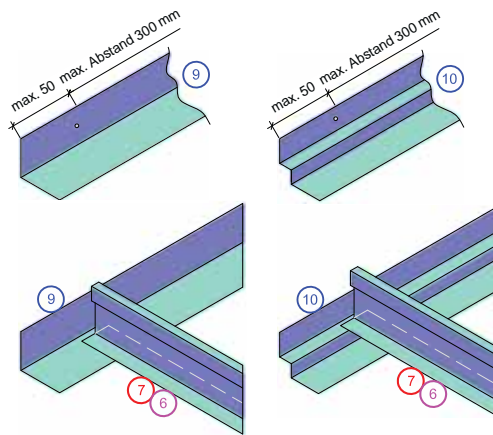

Erläuterung der Nummerierung:

- 2. Schnell-, Draht- oder Nonius-Abhängung
- 6. Querprofil T-24/38
- 7. Tragprofil T-24/38
- 9. Umlaufendes Winkelprofil $\geq 24 \times 24 \times 0,5$ mm
- 10. Stufenartiges Umlaufendes Winkelprofil -19/9/11/22 mm

Hinweis: Das zweistufige Perimeterprofil wird bei den Kantenprofilen P0G, P5G, P5H und P5S eingesetzt (siehe Profilspezifikation).

14 - Haken HD CMC-Clips

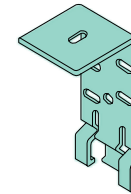

15 - höhenverstellbarer Befestigungshaken

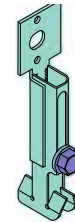

Abhängehöhe H

Montagehöhe - Schnellabhängung

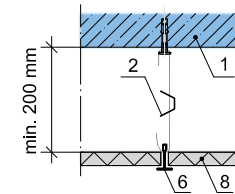

Montagehöhe - höhenverstellbarer Haken

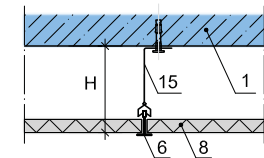

Erläuterung der Nummerierung:

- 1. Tragende Deckenkonstruktion
- 2. Schnell-, Draht- oder Nonius-Abhängung
- 6. Querprofil T-24/38
- 8. CEWOOD Akustikplatten
- 15. Höhenverstellbarer Haken

Parameter der Abhängungstypen

Abhängungstyp	Dicke von CEWOOD Platten, mm	Abhängehöhe H	Tragfähigkeit der Abhängung, kN
Schnellabhängung (Draht)	15	180	0.15
	25	200	
	35	220	
Nonius-Hänger	15, 25, 35	200	0.15
Nicht höhenverstellbare Haken	15, 25, 35	50, 80, 100	0.45
Höhenverstellbare Haken	15, 25, 35	82 ÷ 113	0.15

Anordnung von T-Typ-Rahmenelementen - Leisten

Profilanordnung für die Montage von 595x595 mm Platten
a) $S_n=600$ mm

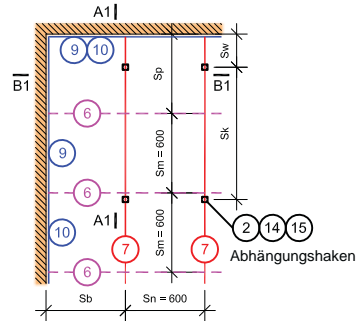

Profilanordnung für die Montage von 595x1195 mm Platten
c) $S_n=600$ mm

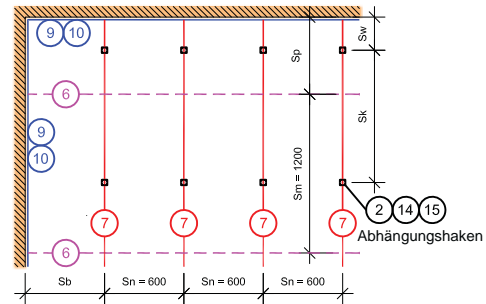

Profilanordnung für die Montage von 595x595 mm Platten
b) $S_n=1200$ mm

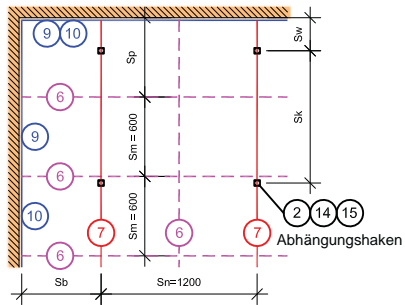

Profilanordnung für die Montage von 595x1195 mm Platten
d) $S_n=1200$ mm

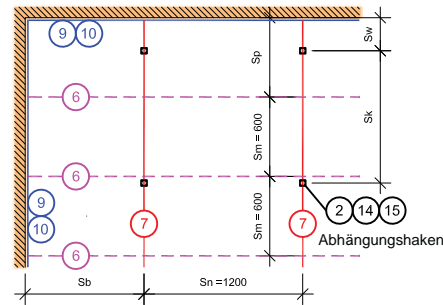

Erläuterung der Nummerierung:

- 2. Schnell-, Draht- oder Nonius-Abhängung
- 6. Querprofil T-24/38
- 7. Tragprofil T-24/38
- 9. Umlaufendes Winkelprofil $\geq 24 \times 24 \times 0,5$ mm
- 10. Stufenartiges Umlaufendes Winkelprofil -19/9/11/22 mm
- 14. Haken HD, Typ 21.1
- 15. Höhenverstellbarer Haken, HD Richter-System

Decke mit einer zusätzlichen Mineralwollschicht zur Schallabsorption

Abschnitt A1-A1, Profilanordnung für 595x595 mm Platten

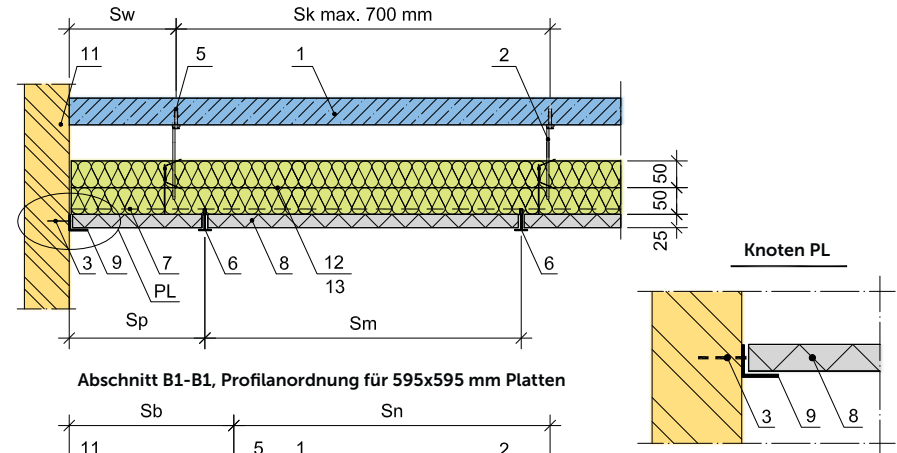

Abschnitt B1-B1, Profilanordnung für 595x595 mm Platten

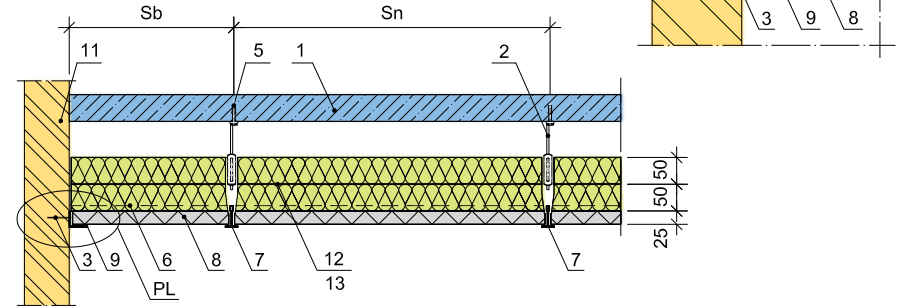

Erläuterung der Nummerierung:

- 1. Tragende Deckenkonstruktion
 - 2. Schnell-, Draht- oder Nonius-Abhängung
 - 3. Randwinkelbefestigung, verzinkte Schraube 6x50 mit einer Verschlusschraube
 - 5. Konischer Anker M6
 - 6. Querprofil T-24/38
 - 7. Tragprofil T-24/38
 - 8. CEWOOD Akustikplatten
 - 9. Umlaufendes Winkelprofil $\geq 24 \times 24 \times 0,5$ mm
 - 11. Vorhandene Wandkonstruktion
 - 12, 13. Mineralwolle 90 kg/m³, Dicke 50 mm
- (Die Oberflächenschicht ist senkrecht zur vorherigen Schicht anzuordnen; die Plattenfugen müssen sich überlappen.)

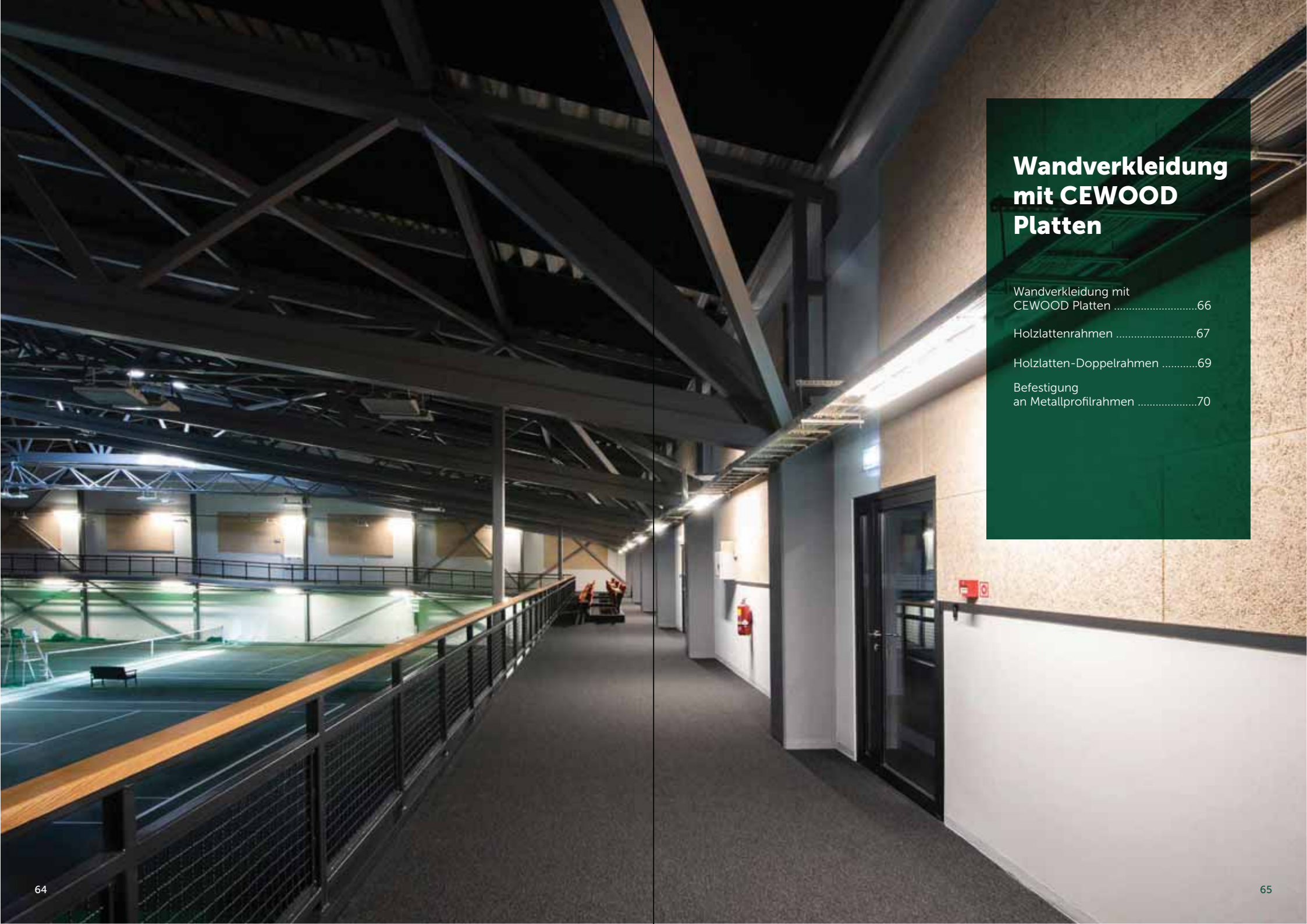

Wandverkleidung mit CEWOOD Platten

Wandverkleidung mit CEWOOD Platten	66
Holzlatenrahmen	67
Holzlaten-Doppelrahmen	69
Befestigung an Metallprofilrahmen	70

Wandverkleidung mit CEWOOD Platten

Für die Wandverkleidung werden Platten mit einer Dicke von 25, 35 und 50 mm verwendet. Die CEWOOD Platten werden auf einem Holzlattenrahmen oder Stahlprofilrahmen befestigt. Es gibt verschiedene Arten von Rahmenkonstruktionen. Der Hersteller der Rahmenbestandteile gibt die Empfehlungen und bestimmt ihre Anwendung.

Die Art der Rahmenkonstruktion und die Befestigung an der vorhandenen Wand hängt ab:

- von der Festigkeit der vorhandenen Wand, dem Material sowie den Abweichungen von den vertikalen und horizontalen Flächen,
- vom erwünschten Design der CEWOOD Platten,
- von den erforderlichen Tragfähigkeitsparametern sowie den Belastungsarten.

Die Tragfähigkeit für strukturelle Lasten muss den Anforderungen der Norm LVS EN 13964 entsprechen.

Häufig verwendete Rahmentypen:

- Holzlattenrahmen,
- Holzlatten-Doppelrahmen,
- Metallprofilrahmen,
- Plattenuntergrund für kleinere (z. B. sechseckige) Fliesen.

Man muss Folgendes berücksichtigen:

- Der Bauplan legt die Befestigung des Tragrahmens an der Wand fest. Normalerweise verwendet man Winkel L40x60x1,5 (4,10) und das Befestigungselement (24) - Verschlusschraube mit Drm. 10x80 mm. Beispielsweise bei einer Vollziegel- und Ceramsit-Betonblockwand werden die Winkel mit einem Abstand von Lm; Ln = 0,8-1,0 m montiert. Der Abstand der Winkelbefestigung von der Bodenoberfläche und Decke beträgt ≤ 250 mm.
- Die Rahmenkonstruktion ist für die horizontale Belastung von ≤ 0,5 kN/m² vorgesehen.
- Die tragenden Rahmenbestandteile werden in der Regel mit der Verschlusschraube (24), Drm. 10x80 mm an der tragenden Wandkonstruktion befestigt. Der Typ der Verschlusschrauben wird in Abhängigkeit von der erforderlichen Befestigungstiefe in der tragenden Wandkonstruktion, den Belastungsarten und den Anforderungen des technologischen Prozesses bezüglich der Anbringung der Verkleidung ausgewählt. Die Technologie zur Integration von Verschlusschrauben wird vom Hersteller in Abhängigkeit von den Materialeigenschaften der tragenden Konstruktion festgelegt.
- Wenn die Konstruktion einer Stoßbelastung ausgesetzt sein könnte (z. B. der Belastung durch Aufprall eines Balls), müssen einzelne Berechnungen der Tragfähigkeit durchgeführt werden.
- Müssen die Außenwände zusätzlich von innen wärmedämmt werden, indem der Rahmen mit Mineralwolle gefüllt wird, muss eine Dampfsperre unter den CEWOOD Platten angebracht werden.

Erläuterung der Dimensionierung:

Vm - Abstand der Montagelatte entlang der vertikalen Linie (variabel).

Vn - Abstand der Montagelatte entlang der vertikalen Linie (konstant).

Hm - Abstand der Traglatte entlang der horizontalen Linie (variabel).

Hn - Abstand der Traglatte entlang der horizontalen Linie (konstant).

Lm - Abstand des Lattenbefestigungselements entlang der vertikalen Linie (variabel).

Ln - Abstand des Lattenbefestigungselements entlang der vertikalen Linie (konstant).

Holzlattenrahmen

Die Rahmenkonstruktion besteht aus horizontal oder vertikal angeordneten Latten der Größe 80x30 mm. Diese Konstruktion kann verwendet werden, wenn es nicht erforderlich ist, die vertikalen oder horizontalen Flächen einer Wand auszugleichen oder einen zusätzlichen verstärkten Schall- und Wärmeschutz zu errichten.

Vertikale Befestigung von Holzlatten an der tragenden Wandkonstruktion

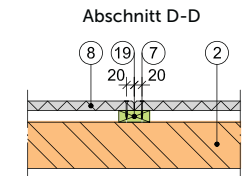
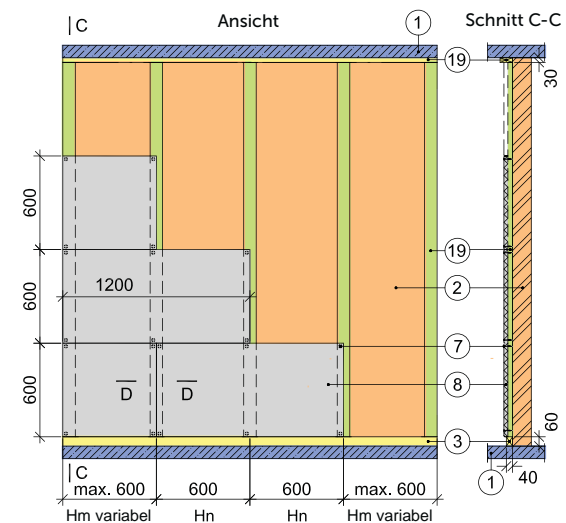

Befestigung von Holzlatten an der tragenden Wandkonstruktion

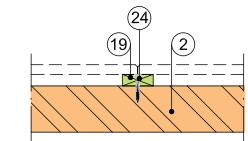

Erläuterung der Nummerierung:

1. Tragende Konstruktion oder Untergrund
2. Wandkonstruktion
3. Lattenrahmen 40x60 (h)
7. Holzschraube
8. CEWOOD Akustikplatten
19. Holzlatte 30x80 (h) (max. 50x100)
24. Verschlusschraube, Abstand 0,8-1,0 m

Vertikale Befestigung von Holzlatten an der tragenden Wandkonstruktion. Indikativer Ressourcenverbrauch pro 10 m² (2500x4000 mm) der Wandverkleidung.

Nr.	Bezeichnung	Montageelement	Maßeinheit	Menge pro 10 m ² der Wandfläche (*)
1.	3; 19	Holzlatte 60x40 Holzlatte 30x80	m ²	0.06
2.	24	Befestigung der Verlattung mit Dübeln 8x80)*	Stck.	40
3.	8	CEWOOD Platten	m ²	10
4.	7	CEWOOD Plattenschrauben	Stck.	90
5.		Arbeit	Stunden	10

Alle Angaben in der Tabelle sind ungefähre Angaben ohne Restmengen.
 (*) Zur Berechnung wurde eine Wand von 2500x4000 mm angenommen.
)* Größe und Typ je nach der tragenden Wandkonstruktion.

Horizontale Befestigung von Holzlatten an der tragenden Wandkonstruktion

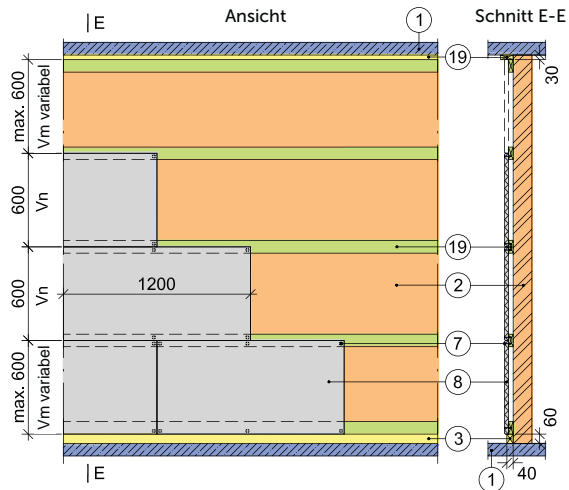

Erläuterung der Nummerierung:

- 1. Tragende Konstruktion oder Untergrund
- 2. Wandkonstruktion
- 3. Lattenrahmen 40x60 (h)
- 7. Holzschraube
- 8. CEWOOD Akustikplatten
- 19. Holzlatte 30x80 (h) (max. 50x100)
- 24. Verschlusschraube, Abstand 0,8-1,0 m

Horizontale Befestigung von Holzlatten an der tragenden Wandkonstruktion. Indikativer Ressourcenverbrauch pro 10 m² (2500x4000 mm) der Wandverkleidung.

Nr.	Bezeichnung	Montageelement	Maßeinheit	Menge pro 10 m ² der Wandfläche (*)
1.	3; 19	Holzlatte 60x40 Holzlatte 30x80	m ³	0.07
2.	24	Befestigung der Verlattung mit Dübeln 8x80)*	Stck.	42
3.	8	CEWOOD Platten	m ²	10
4.	7	CEWOOD Plattenschrauben	Stck.	90
5.		Arbeit	Stunden	11

Alle Angaben in der Tabelle sind ungefähre Angaben ohne Restmengen.
 (*) Zur Berechnung wurde eine Wand von 2500x4000 mm angenommen.
)* Größe und Typ je nach der tragenden Wandkonstruktion.

CEWOOD Plattendicke	25	35	50
Abstand zwischen Traglatten (variabel) Hm mm	≤ 600	≤ 600	≤ 600
Abstand zwischen Traglatten (konstant) Hn mm	600	600	600
Abstand zwischen Montagelatten (variabel) Vm mm	≤ 600	≤ 600	≤ 600
Abstand zwischen Montagelatten (konstant) Vn mm	600	600	600

Hinweis: Bei höheren Lasten muss der Abstand zwischen den Befestigungselementen der Latten entsprechend verringert werden.

Holzlatten-Doppelrahmen

Der Doppelrahmen kann gewählt werden, wenn es notwendig ist, die Abweichungen bei den Wandflächen auszugleichen oder einen zusätzlichen Schall- oder Wärmeschutz zu erzielen.

Holzlatten-Doppelrahmen. Innenwandverkleidung mit CEWOOD Akustikplatten

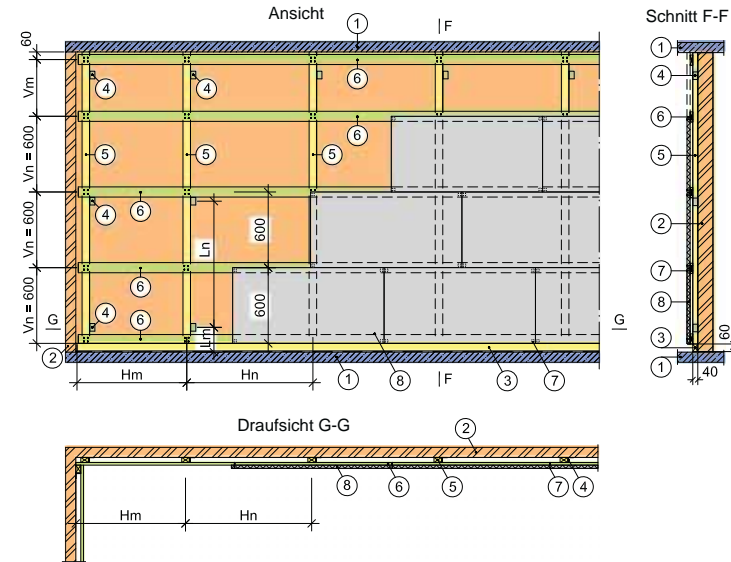

Erläuterung der Nummerierung:

- 1. Tragende Konstruktion oder Untergrund
- 2. Wandkonstruktion
- 3. Lattenrahmen 40x60 (h)
- 4. Befestigungswinkel für Traglatte L40x60x1,5
- 5. Kantholz 50x80
- 6. Montagelatte 21x80 (h) mm. Abstand = 600 mm
- 7. Holzschraube
- 8. CEWOOD Akustikplatten

CEWOOD Plattendicke	25	35	50
Abstand zwischen Traglatten (variabel) Hm mm	≤ 1000	≤ 800	≤ 600
Abstand zwischen Traglatten (konstant) Hn mm	≤ 1000	≤ 800	≤ 600
Abstand zwischen Montagelatten (variabel) Vm mm	≤ 600	≤ 600	≤ 600
Abstand zwischen Montagelatten (konstant) Vn mm	600	600	600
Abstand zwischen Befestigungselementen Lm mm	≤ 250	≤ 250	≤ 250
Abstand zwischen Befestigungselementen Ln mm	≤ 1200	≤ 1000	≤ 800

Hinweis: Der Bauplan muss die Tragfähigkeit der jeweiligen Wand und der verwendeten Verschlusschrauben sowie die in der Tabelle angegebenen Größen berücksichtigen.

Befestigung an Metallprofilrahmen

Die CEWOOD Platten können mit speziellen, horizontal angeordneten Profilen (Pos. 12 und 13), die am Tragprofil (Pos. 11) befestigt sind, an einem Metallprofilrahmen befestigt werden.

Montageschema der Befestigungsprofile

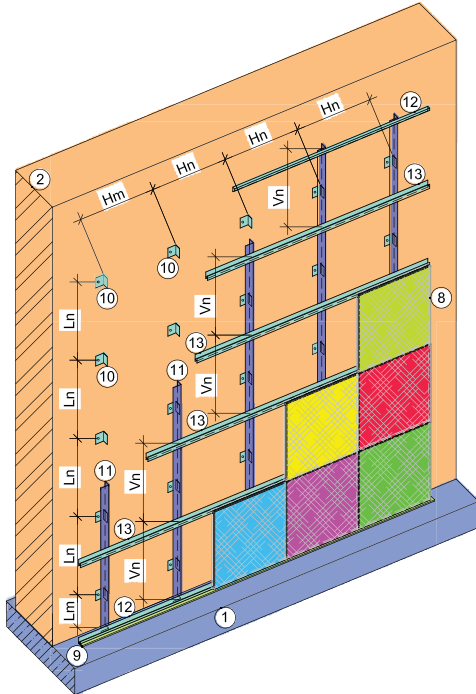

Erläuterung der Nummerierung:

1. Tragende Konstruktion oder Untergrund
2. Wandkonstruktion
4. Befestigungswinkel für Tragplatte L40x60x1,5
5. Kantholz 50x80
7. Holzschraube
8. CEWOOD Akustikplatten
9. Latte für Niveau-Ausgleich 21 (h) x 40 mm
10. Befestigungswinkel für Tragprofil L40x60x1,5
11. Tragprofil L60/40/1,8 mm
12. Umlaufendes Profil (horizontal)
13. Montageprofil
14. Randwinkel 21/21
15. CD-Profil 60/27/0,6
16. Direktabhängiger / Holzschraube zur Befestigung des Direktabhängigers 4,5x45
17. Gipskartonplatte 12,5 mm
18. Schnellbauschraube
22. Trittschalldämmunterlage, z.B. Isogamma 15 mm
23. Mineralwolle
24. Verschlusschraube, Abstand 0,8-1,0 m.

CEWOOD Plattendicke	25	35	50
Abstand zwischen Traglatten (variabel) Hm mm	≤ 1000	≤ 800	≤ 600
Abstand zwischen Traglatten (konstant) Hn mm	≤ 1000	≤ 800	≤ 600
Abstand zwischen Montagelatten (konstant) Vn mm	600	600	600
Abstand zwischen Befestigungselementen Lm mm	≤ 250	≤ 250	≤ 250
Abstand zwischen Befestigungselementen Ln mm	≤ 1200	≤ 1000	≤ 800

Hinweis: Der Bauplan muss die Tragfähigkeit der jeweiligen Wand und der verwendeten Verschlusschrauben sowie die in der Tabelle angegebenen Größen berücksichtigen.

Vertikale Seitenansicht der Wand

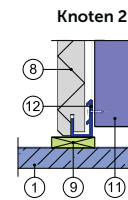
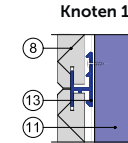
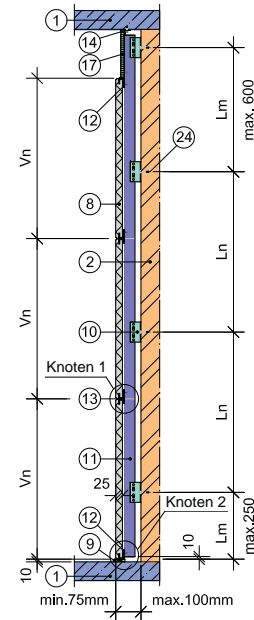

Horizontale Draufsicht der Eckenkonstruktion mit Gipskartonplatte

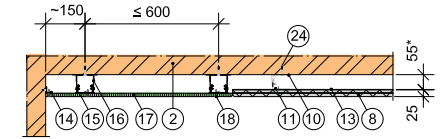

Hinweis: Der Perimeter-Gipskartonfries wurde aus Designgründen entwickelt, um die CEWOOD Platten hervorzuheben.

Horizontale Draufsicht der Eckenkonstruktion mit Schattenfuge

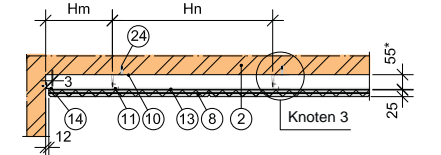

Knoten 3

Abstandshalter mit einstellbarem Abstand von der Wand.

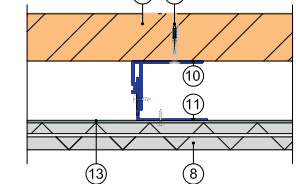

Befestigung auf beweglichem Untergrund

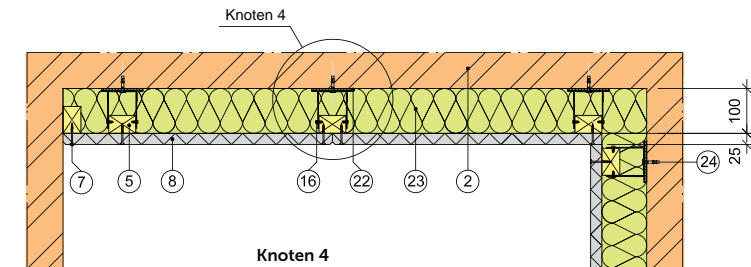

Knoten 4

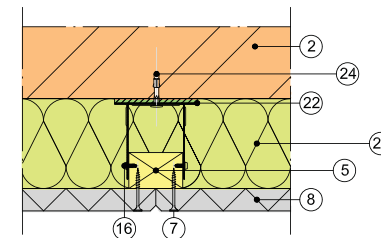

Befestigung auf beweglichem Untergrund und Trittschalldämmung (Pos. 22). Die Konstruktion ermöglicht das Nivellieren der vorhandenen Wand und gewährleistet die Trittschalldämmung.



Montage, Lagerung und Wartung von Platten

Vor der Installation	74
Nach der Installation	75
Schraube für Akustikplatten	76
Beförderung	78
Ladefähigkeit	79
Zertifikate	80

Vor der Installation

Hinweise zur Lagerung und Vorbereitung der CEWOOD-Platten vor der Installation. Weitere Informationen finden Sie unter www.cewood.com oder kontaktieren Sie unsere technische Abteilung.

Erstmalige Prüfung

Überprüfen Sie bei der Lieferung die Platten auf Übereinstimmung mit der Bestellung und auf sichtbare Mängel. Wenn Sie eine Unzulänglichkeit feststellen, setzen Sie sich sofort mit dem Hersteller oder Verkäufer in Verbindung, da die nach der Installation gemeldeten Fehler nicht durch die Garantie gedeckt sind.

Lagerbedingungen

Die CEWOOD dekorativen / Akustik-Platten für den Innenbereich werden aus hochwertiger Holzwolle und Zement hergestellt. Das feuerfeste Material hat hohe akustische und thermische Isolierungsfähigkeiten und ist für die unterschiedlichsten Innenraumlösungen verwendbar.

Die Platten behalten ihre Eigenschaften bei einer Temperatur von +23 °C (+/- 2°C) und der relativen Luftfeuchtigkeit von 50 % (+/- 5 %) bei. Um die besten Eigenschaften zu gewährleisten, sollten die Platten die Umgebungsbedingungen annehmen können. Die optimale Akklimatisierungszeit beträgt ein bis zwei Wochen. ① ②

Bei Lagerung im Freien können die Platten mit einer Plane oder ähnlichem Material bedeckt werden. Das Material sollte nicht für längere Zeit im Freien aufbewahrt werden, es sollte auf jeden Fall nicht direkt auf dem Boden gelagert werden. ③

Bei der Lagerung der Platten in Innenräumen sollte das Verpackungsmaterial entfernt werden, um eine Ansammlung von Kondenswasser zu vermeiden und eine bessere Akklimatisierung zu gewährleisten. Es wird empfohlen, das Material keiner direkten Hitze, Feuchtigkeit und Staub auszusetzen.

Vor der Installation sollten die Platten horizontal, auf einem flachen und stabilen Fundament, auf Paletten oder einer Plattform gelagert werden. ④

Die besten Bedingungen für die Akklimatisierung werden erreicht, wenn das Material in Schichten, getrennt mit Latten, aufbewahrt wird. Das Material hat sehr gute physikalische Indikatoren, es behält die gleiche Feuchtigkeit und Temperatur wie die Umgebung, zum Beispiel Holzböden.

Es wird nicht empfohlen, mit der Installation der Platten zu beginnen, bevor die Bauarbeiten abgeschlossen sind oder kurz vor dem Start der Heizungsanlage. ⑤

Die Platten haben während des Produktionsprozesses einen vollständigen Trocknungszyklus durchlaufen, es kann jedoch während des Transports und der Lagerung zu einer Ansammlung von Feuchtigkeit kommen, sodass eine Akklimatisierungszeit vorgesehen werden sollte, um die beste Beständigkeit sicherzustellen. Die umweltbedingten Massenschwankungen des Materials können jedoch nicht dazu führen, dass es sich ausdehnt oder schrumpft, und sie beeinflussen nicht die anderen Teile des Gebäudes.



Nach der Installation

Hinweise zur Pflege und Wartung von CEWOOD-Platten nach der Installation. Weitere Informationen finden Sie unter www.cewood.com oder kontaktieren Sie unsere technische Abteilung.

Einige Wochen nach der Installation der Platten können aufgrund des Montageprozesses kleine Staubpartikel vorhanden sein. Um den Staub zu entfernen, verwenden Sie einen Staubsauger mit einem Bürstenaufsatz. ①

Wenn die Platten während der Installation verschmutzt wurden oder abgerieben sind, reinigen Sie die Oberfläche mit einem feuchten Tuch. Falls die Montagearbeiten zu einer Beschädigung der Oberfläche geführt haben, bearbeiten Sie die Platte mit einem feinen Schleifpapier. ② ③

Bei Bedarf kann die Farbe der dekorativen / Akustik-Platten mit einer Sprühfarbe wiederhergestellt werden. Wählen Sie die entsprechende Farbe und stellen Sie sicher, dass die Sprühdose vor dem Sprühen für etwa eine Minute geschüttelt wird. ④



Handhabung und Wartung

Nach der Installation benötigen die CEWOOD-Platten keine zusätzliche Wartung. Die Oberflächenreinigung kann zusammen mit der allgemeinen Reinigung der Räumlichkeiten erfolgen.

Die allgemeine Reinigung ist einfach und kann mit einem Staubsauger mit einem Bürstenaufsatz durchgeführt werden. Wenn zusätzliche Reinigung erforderlich ist, verwenden Sie ein feuchtes Tuch. ⑤ ⑥

Die Färbung kann mit einer Sprühfarbe oder einer Rolle mit langen Borsten aufgefrischt werden. Die Anwendung von Farben auf Wasserbasis hat keinen Einfluss auf die Schalldämpfungseigenschaften der Platten. ⑦ ⑧

Die CEWOOD dekorativen / Akustik-Platten für den Innenbereich werden aus hochwertiger Holzwolle und Zement hergestellt. Das feuerfeste Material hat hohe akustische und thermische Isolierungsfähigkeiten und ist für die unterschiedlichsten Innenraumlösungen verwendbar.

Die CEWOOD-Platten haben eine lange Lebensdauer von bis zu 100 Jahren. Das robuste und strapazierfähige Material verändert sich bei Feuchtigkeit nicht, die Platten sind schimmelfest und frei von Ungeziefer.

Aufgrund des enthaltenen Zements behalten die Platten ihre Form und verändern sich bei Feuchtigkeit nicht und das Holzwolle-Gehäuse gewährleistet eine einfache und bequeme Handhabung und Montage.



Schraube für Akustikplatten

TRABO FH 4.65 X L #1S TX20

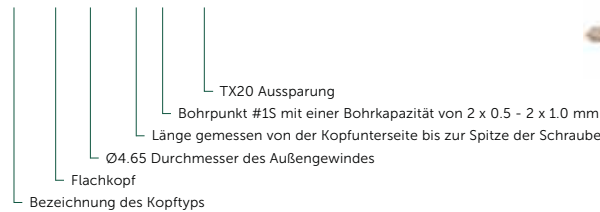

Produktauswahl

Art. Nr	Artikelname	Gewinde [mm]	Länge L [mm]	Schaft [mm]	Bohrpunkt	Bohrkappe [mm]	Kopf [mm]	Einheit
17770	TRABO FH 4.65 X 45 #1S TX20	Ø4.65	45	12	#1S	0.5 - 1.5	Ø13.5 TX20	250

Vorteile

- Geeignet zur Befestigung von Akustikplatten an Stahl oder Holz
- Großer Kopf für eine bessere Lastverteilung
- Speziell erarbeitetes Muster des Kopfes zum besseren Verbergen
- Mit ZYTEC™ GX behandelte Oberfläche für optimalen Korrosionsschutz
- Erhältlich in mehr als 500 Farben (Qualicoat-zertifiziertes Pulver in Fassadenqualität)

Produktdaten

Technische Daten	
Kopf	Ø13.8 mm flacher Kopf mit TX20 Aussparung
Durchmesser	Ø4.65 mm
Schaft	12 mm
Bohrpunkt	#1S
Bohrkapazität	0.5 - 1.5 mm (Stahl S280GD)
Material	Gehärteter Stahl
Oberflächenbehandlung	ZYTEC™ GX
Korrosivitätskategorie	C3 gemäß EN ISO 12944-2

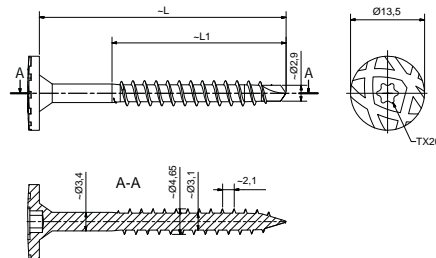

Bemessungswiderstand

Der Bemessungswiderstand der Schraube wird gemäß EN 1993-1-3:2006 + AC:2009 und EN 1995-1-1:2004 + AC:2006 + A1:2008 + A2:2014 festgelegt.

Der Bemessungswiderstand bei Zugbeanspruchung N_{Rd} wird in der Tabelle rechts angezeigt und ist der Mindestwert für den Auszugswiderstand des Stützobjekts und den Spannungswiderstand der Schraube. Somit wird der Durchzugswiderstand des festen Objekts nicht berücksichtigt.

Die theoretischen Werte müssen als Richtwerte angesehen werden, da die Bedingungen auf der Baustelle variieren können. Zur Überprüfung der aufgeführten Werte werden praktische Tests der jeweiligen Anwendung empfohlen.

Annahmen:

- Festes Objekt: Stahl S280GD - EN 10346
- Stützobjekt: Stahl S280GD - EN 10346
- Stützobjekt: Bauholz, C24
- Dichte, $\rho_k = 350 \text{ kg/m}^3$
- Parameter des Ausziehwerstandes, $f_{ak,k} = 11 \text{ N/mm}^2$

L = Länge der Schraube [mm]

t_f = Dicke des festen Objekts [mm]

t_{II} = Dicke des Stützobjekts [mm]

Alle Widerstände sind in kN angegeben (1 kN \approx 100 kg)

Sicherheitsfaktor: $\gamma_M = 1.35$, $k_{mod} = 0.90$

Bemessungswiderstand bei Zugbeanspruchung, N_{Rd} [kN] - Stützobjekt aus Stahl		
t_f \ L	L	45
0.50		0.28
0.63		0.35
0.75		0.42
0.88		0.49
1.00		0.56
1.25		0.70
1.50		0.84

Bemessungswiderstand bei Zugbeanspruchung, N_{Rd} [kN] - Stützobjekt aus Holz		
t_f \ L	L	45
5		1.00
10		1.00
15		0.91
20		0.74
25		0.57



Beförderung

Die Produkte von CEWOOD werden in viele Länder auf allen Kontinenten exportiert. Unsere Logistikspezialisten organisieren präzise Lieferungen von Bestellungen zum Bestimmungsort - sowohl über die Land- als auch Seewege.

Die zu fahrende Distanz



Ladekapazität

Schiffscontainer

Max. Gewichtsgrenze – 24 t, Standardpalettengröße 1200x600 mm
15 mm Platten – 56 Paletten, 2903m ²
25 mm Platten – 56 Paletten, 1730m ²
35 mm Platten – 56 Paletten, 1250m ²
50 mm Platten – 56 Paletten, 850m ²
25 mm A2 Platten – 56 Paletten, 1613m ²

LKW

Max. Gewichtsgrenze – 24 t, Standardpalettengröße 1200x1200 oder 2400x600mm
15 mm Platten – 32 Paletten, 3200 m ² +/-5%
25 mm Platten – 38 Paletten, 2188,8m ² +/-5%
35 mm Platten – 38 Paletten, 1641,1m ² +/-5%
50 mm Platten – 40 Paletten, 1152m ² +/-5%
25 mm A2 Platten – 29 Paletten, 1670m ² +/-5%



Zertifikate

Leistungserklärung (Declaration of Performance)

Die Leistungserklärung (DoP) ist eine offizielle Erklärung für die Produktleistung in Bezug auf die wesentlichen Produkteigenschaften mit Angaben dazu, wer das Produkt auf den europäischen Markt gebracht hat. Zertifizierung nach der Norm EN 13168-2012+A1:2015

Emissionsklassifizierung von Baustoffen (M1)

Die Emissionsklassifizierung von Baustoffen bezieht sich auf die Luftqualitätsstandards in Innenräumen für Baustoffe, die in regulären Arbeits- und Wohnrichtungen verwendet werden. Die Klassifizierung gilt für einzelne Unternehmen und Produkte und ist freiwillig.

Bescheinigung über die Beständigkeit der Leistung (Kiwa)

Kiwa NV ist eine europäische Institution für Prüfung, Inspektion und Zertifizierung (TIC – Testing, Inspection, Certification). Kiwa beteiligt sich an der Sicherheitsanalyse vieler neuer europäischer und internationaler Technologien sowie an der Erarbeitung von Sicherheitsstandards für zahlreiche Geräte und Komponenten. Bescheinigung über die Beständigkeit der Leistung Nr. 1325-CPR-3363A.

POWERED BY GREEN

Das Zertifikat POWERED BY GREEN bescheinigt, dass das Unternehmen den Strom aus 100% erneuerbaren Quellen in Lettland kauft und dass die „Latvenergo“ AS dem Unternehmen bis zum 1. April des folgenden Jahres eine Ursprungsgarantie für den im Vorjahr tatsächlich verbrauchten Strom gemäß den Vorschriften des Ministerkabinetts über den Erhalt der Ursprungsgarantie für Strom aus erneuerbaren Energiequellen ausstellen wird.

NaturePlus-Zertifikat

NaturePlus ist ein international bekannter Nachweis für die Nachhaltigkeit von Baustoffen und für deren Qualität, die die Anforderungen bez. des Umweltschutzes, der Gesundheit und Funktionalität erfüllt. Das NaturePlus-Qualitätszeichen bestätigt, dass die CEWOOD Platten mit diesen hohen Anforderungen übereinstimmen, und belegt das Verständnis des Unternehmens für die Unschädlichkeit des Materials für die Gesundheit sowie für umweltfreundliche Produktion und den Schutz der Naturressourcen in allen Produktionsschritten bei der Plattenherstellung.

CE Kennzeichnung

Die CE Kennzeichnung ist ein Zertifizierungszeichen, das die Konformität mit den Gesundheits-, Sicherheits- und Umweltschutznormen für Produkte bestätigt, die im Europäischen Wirtschaftsraum (EWR) verkauft werden. LVS EN 13168-2012+A1:2015.

PEFC™

Das Programm zur Bestätigung der Waldzertifizierung (Programme for the Endorsement of Forest Certification) ist eine internationale, gemeinnützige Nichtregierungsorganisation, die eine nachhaltige Waldbewirtschaftung durch unabhängige Zertifizierung durch Dritte fördert. Die Fa. CEWOOD wurde geprüft und entspricht den Anforderungen des Standards PEFC ST 2002:2013

Feuerwiderstandsprüfbericht (ISIB)

Das ISIB-Institut für Brandschutz (Instituut voor Brandveiligheid – Institut de Sécurité Incendie) ist eine gemeinnützige Organisation, die sich zum Ziel gesetzt hat, die wissenschaftliche Forschung auf dem Gebiet des Brandschutzes zu fördern und diese Forschung in den Brandprüflabors der Universitäten Gent und Lüttich zu koordinieren. ISIB fungiert als unabhängige Zertifizierungsstelle für Produkte im Bereich Bauprodukte, deren passive Brandschutzleistungen die Hauptanforderungen darstellen.

ISO

ISO 50001 ist der internationale Standard für Energiemanagementsysteme, der von der Internationalen Organisation für Normung (ISO) erstellt wurde. Die Norm legt die Anforderungen für die Einrichtung, Implementierung, Wartung und Verbesserung eines Energiemanagementsystems fest, dessen Ziel es ist, einer Organisation einen systematischen Ansatz zur kontinuierlichen Verbesserung der Energieleistung zu ermöglichen, einschließlich der Energieeffizienz, Energieversorgungssicherheit, Energieverwendung und des Energieverbrauchs. Standard: LVS EN ISO 50001:2012

Empfohlen von dem Lettischen Allergie- und Asthmabund.

Der Lettische Allergie- und Asthmabund empfiehlt die CEWOOD Platten als Produkt, das keine Allergien hervorruft und keine gesundheitsschädlichen Substanzen und Dämpfe enthält.



MATERIAL FÜR KOMFORT UND GESUNDHEIT

www.cewood.com

CEWOOD Fabrik
Galdusalas-1, Jaunlaicenes pagasts, Alūksnes novads, LV-4336, Lettland

CEWOOD Büro
Daugavgrīvas šoseja 1, Rīga, LV-1007, Lettland

Tel.: +371 26460046
E-Mail: info@cewood.com